

ES

Televes®

TARIFA 11/2021

MÁXIMA FUNCIONALIDAD, TAMBIÉN EN FIBRA ÓPTICA

H30 CRYSTAL

H30Crystal es el nuevo medidor de campo portátil y multiestándar, que completa la serie H30 con la potente funcionalidad de fibra óptica, presente en todas las infraestructuras de telecomunicaciones de vanguardia.

ANALIZADOR IPTV Y DE SERVICIOS (*)

Info de servicios IPTV y también RF



MEDIDAS ÓPTICAS

Análisis preciso para las redes de alta capacidad



ANALIZADOR WIFI

Todas las bandas (2,4 y 5GHz)



MULTIPANTALLA Y CONTROL A DISTANCIA

Controlable desde cualquier dispositivo
Android, iOS o PC



h30crystal.televes.com

Televés®

DISTRIBUCIÓN TV

ANTENAS TERRESTRES.....6
 Inteligentes (con BOSSTech) 6
 Pasivas 7
 Datos móviles (LTE) 7

ANTENAS SATÉLITE.....8
 Parábolas Offset de Aluminio 8
 Parábolas de Foco Centrado 8
 LNBS 9
 Soportes Multisatélite 9

ACCESORIOS MECÁNICOS.....10
 Mástiles 10
 Soportes para mástiles 10
 Soportes para antenas 11
 Grapas para Cable Coaxial 11
 Cables de Acero 11

TORRES.....12
 Para uso común 12
 Multifunción 12
 Sector Eólico 13

FILTRADO Y AMPLIFICACIÓN.....15
 Filtros LTE 15
 Mezcladores 15
 Amplificadores de mástil 16
 Fuentes de Alimentación de Vivienda 16
 Kits: Amplificador de mástil con Alimentación 16
 Amplificadores de Vivienda 17
 Centrales de Amplificación 18
 Amplificadores Programables 19
 Amplificación Monocanal 20
 Complementos 20

CABECERAS DE PROCESADO.....21
 Serie T.OX 21

FIBRA ÓPTICA.....23
 Serie T.OX 23
 Formato rack 19" 24
 Instalación individual (Serie FiberKom) 24
 Solución Nodos Ópticos 24
 TV sobre fibra: Serie Overlight (máx. 64 usuarios) 25
 Solución LNB Óptico 25

MULTISWITCHES.....26
 Serie EuroSwitch 26
 Serie NevoSwitch 26
 Fuentes de alimentación 27
 Accesorios 27

DISTRIBUCIÓN DE UNA RED COAXIAL.....28
 Repartidores 28
 Derivadores 29
 Tomas 31

COAXIAL: CABLES Y CONECTORES.....32
 Cables coaxiales convencionales 32
 Micro-cables 34
 Cables para enterrar 34
 Prolongadores 37
 Conectores (75 Ohm) 38
 Herramientas 39

RECEPTORES Y ACCESORIOS DEL HOGAR.....40
 Receptores 40
 Moduladores 40
 Transmisión A/V e IR 40
 Distribución HDMI 40
 Distribución Euroconector 40

EQUIPAMIENTO PROFESIONAL.....41
 Medidores de campo 41
 Generadores de Señal 44
 Certificadores de Redes 44
 Fibra Óptica 44

DATAKOM

FIBRA ÓPTICA.....46
 Cables y latiguillos 46
 Distribución Óptica 48

PAR DE COBRE (DATOS).....49
 Cables y latiguillos 49
 Conectores 50
 Herramientas 50
 Distribución de Datos 50

TELEFONÍA BÁSICA.....51
 Cables de telefonía 51
 Distribución de telefonía 51

RACKS Y ARMARIOS.....52
 Racks 19" 52
 Armarios de cabecera 54
 Registros 54

DISTRIBUCIÓN HDMI.....54
 Cables 54

NETWORKING.....55
 Electrónica de red 55
 Puntos de Acceso WiFi 55

EQUIPAMIENTO PROFESIONAL.....56
 Fibra Óptica 56
 Par de cobre (datos) 56
 Medidores de campo 57

HOSPITALITY

SERIE FIBREDATA (GPON).....59
 Cabeceras GPON 59
 Monitorización GPON 59
 Cabeceras Video Overlay 60
 Equipos de Abonado 61
 Micro-receptor Óptico 61

NETWORKING.....62
 Electrónica de red 62
 Puntos de Acceso WiFi 62

SERVICIOS DE DATOS POR CABLE.....62
 Serie CoaxData (HomePlug AV) 62

SERVICIOS INTERACTIVOS.....63
 Cabeceras IPTV 63
 Cabecera Televisión Interactiva (ITV) 64
 ITV Personalizaciones 65
 ITV Equipamiento de habitación 65
 ITV Accesorios 65

STREAMING EXPERIENCE.....66
 ArantiaCast 66

CARTELERÍA DIGITAL.....67
 Cartelería Digital Cloud 67
 Cartelería Digital Local 67

EXPAND TV.....68
 Transcoder 68

TELEFONÍA (VOIP).....68
 Equipos de Abonado 68
 Centralitas IP 68
 Gateways 68
 Terminales 68

DO IT YOURSELF

ANTENAS TERRESTRES..... 70
 Inteligentes: Serie de Exterior 70
 Inteligentes: Serie de Interior 70

ANTENAS SATÉLITE..... 70
 LNBs 70
 Kits TV Satélite 70

RECEPTORES Y ACCESORIOS DEL HOGAR..... 71
 Receptores Digitales 71
 Moduladores 71
 Transmisión A/V e IR 71

FILTRADO Y AMPLIFICACIÓN..... 71
 Mezcladores 71
 Kits: Amplificador de mástil con Alimentación 71
 Fuentes de Alimentación de Vivienda 71
 Amplificadores de Vivienda 72
 Atenuadores 72

DISTRIBUCIÓN DE UNA RED COAXIAL..... 72
 Repartidores 72
 Tomas 72

CABLES Y CONECTORES..... 73
 Coaxial 73
 Datos 74
 Fibra Óptica 74
 Audio/Vídeo 74

ACCESORIOS MECÁNICOS..... 74
 Montaje en Mástil 74

CORRELATIVA 75

CONDICIONES DE VENTA 82

RED COMERCIAL..... 83

- ★ Novedad
- 📦 Embalaje
- PC Precio por Confirmar
- TFORCE** Incluye Tecnología TForce

Protección integrada contra la LTE:

LTE790 Filtro hasta el canal 60 (790MHz)

LTE700 Filtro hasta el canal 48 (694MHz)

AUTO LTE Filtro hasta el canal 48/60 (conmuta automáticamente)

700/790 Filtro conmutable manualmente entre los canales 48 ó 60



Color identificativo en producto

- Naranja
- Rojo
- Azul agua
- Blanco
- Gris
- Negro
- Violeta

Bobinas de cable coaxial

- Plástico
- Cartón
- Madera
- Caja dispensadora

Dimensiones: xyz
 (ancho x alto x profundo)

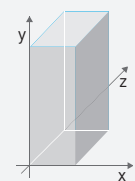

CONSIDERACIONES

Televes manifiesta que este folleto es meramente informativo y declina cualquier responsabilidad que pudiese derivarse de posibles errores u omisiones en el contenido del mismo.

Las fotografías de los productos no son contractuales y Televes podría no suministrarlos o estos podrían sufrir variaciones, modificaciones y/o alteraciones en cualquier momento y sin previo aviso.

Nuestras Declaraciones de Conformidad (DoC), Prestaciones (DoP), etc, están disponibles en: www.doc.televes.com

Serie T.OX:

- Módulos con CI: es responsabilidad del interesado consultar y verificar con Televes la compatibilidad de la CAM y de la tarjeta con el módulo. El desencriptado simultáneo de servicios para CAM Pro depende de si la CAM y tarjeta lo permiten.
- El número de módulos indicado en soportes y cofres está basado exclusivamente en el espacio disponible, pero el número de módulos instalables puede estar limitado por otras restricciones como el consumo o la temperatura.

Compatibilidad entre gamas de torres:

Debido al sistema de anclaje, las gamas de torres 450/550 (sistema de racores), 450XL/550XL (pasadores) y 550ULTRA (placas) no son compatibles entre ellas.

Tecnología OLC:

La tecnología OLC, Control por Nivel Óptico, incorporada en productos de fibra óptica, regula automáticamente sus parámetros para mantener constante el nivel de salida, independiente de la carga de canales.

Norma CENELEC para cables:

- EN 50117-2-1: Cables de interior 5...1000MHz
- EN 50117-2-4: Cables de interior 5...3000MHz
- EN 50117-2-5: Cables de exterior 5...3000MHz

Cables de datos:

Los cables y latiguillos con conductor central de cobre son compatibles con tecnología PoE/PoE+ (Power over Ethernet).

Hospitality:

- Sistemas que integren FibreData (GPON) y ArantiaTV, requieren un switch de tipo Layer2+ o Layer3.

DISTRIBUCIÓN DE TV

La distribución de servicios de radiodifusión es el tradicional núcleo de nuestro negocio.



DISTRIBUCIÓN TV ANTENAS TERRESTRES

TARIFA_11/2021TELEVES ES

Ref.	Descripción			€/U.
INTELIGENTES (CON BOSSTECH)				
SERIE ELLIPSE				
Ellipse				
148920	Antena Terrestre ELLIPSE UHF (C21-48), G 38dBi BOSS ON (Embalaje colectivo)	TFORCE LTE700	●	8 94,12
148921	Antena Terrestre ELLIPSE UHF (C21-48), G 38dBi BOSS ON Con Fuente de Alimentación 24V-130mA (Embalaje individual)	TFORCE LTE700	●	1/6 121,66
148922	Antena Terrestre ELLIPSE UHF (C21-48), G 38dBi BOSS ON Con Fuente de Alimentación 24V-130mA (Embalaje colectivo)	TFORCE LTE700	●	8 114,73
SERIE DAT				
DAT BOSS				
149921	Antena Terrestre DAT BOSS UHF (C21-48) G 17dBi BOSS OFF, G 42dBi BOSS ON (Embalaje individual)	TFORCE LTE700	●	1/5 91,66
149922	Antena Terrestre DAT BOSS UHF (C21-48) G 17dBi BOSS OFF, G 42dBi BOSS ON (Embalaje colectivo)	TFORCE LTE700	●	6 84,73
DAT BOSS LR				
149721	Antena Terrestre DAT BOSS LR UHF (C21-48) G 19dBi BOSS OFF, G 47dBi BOSS ON (Embalaje individual)	TFORCE LTE700	●	1 127,68
SERIE NOVA				
DINOVA BOSS				
144021	Antena Terrestre DINOVA BOSS UHF (C21-48) G 7dBi BOSS OFF, G 34dBi BOSS ON	TFORCE LTE700	○	1 88,02
144022	Antena Terrestre DINOVA BOSS UHF (C21-48) G 7dBi BOSS OFF, G 34dBi BOSS ON (Kit con accesorios)	TFORCE LTE700	○	1 162,12
CAMPNOVA BOSS				
144521	Antena Terrestre CAMPNOVA BOSS FM/BIII/UHF (C5-12/21-48) G -2/20/30dBi BOSS ON (Kit con accesorios)	TFORCE LTE700	○	1 163,75
OMNINOVA BOSS				
144422	Antena Terrestre OMNINOVA BOSS BI/FM/BIII/UHF (C3-12/21-48) G 17/16/25/25dBi BOSS ON (Kit con accesorios)	TFORCE LTE700	○	1 208,19
Sistema TV MOTION				
144740	Antena Terrestre Diversidad TRINOVA BOSS UHF G 25dBi (para Ref.512501)	LTE790	○	1 245,62
512501	Receptor Terrestre Digital Diversidad TRIMOTION (para Ref.144740)			1 613,11
SERIE DE INTERIOR				
Serie BEXIA				
130501	Antena Terrestre de Interior BEXIA VHF/UHF (C5-12/21-48) G 15/18dBi (Incluye cable USB-microUSB para alimentación 5V)	TFORCE LTE700	●	1 76,80
INNOVA BOSS				
130220	Antena Terrestre de Interior INNOVA BOSS UHF (C21-48) G 20dBi (Incluye cable USB-microUSB para alimentación 5V)	TFORCE LTE700	●	1 55,21
MIRA BOSS				
130121	Antena Terrestre de Interior MIRA BOSS UHF (C21-48) G 18dBi	TFORCE LTE700	●	1 57,77

ELLIPSE



DESCÚBRELA EN:
ellipse.televes.com

INTELIGENCIA LLEVADA AL LÍMITE

Un nuevo concepto de antena que elimina cualquier interferencia incluso en el límite de la banda de TV, fusionando en una mecánica 100% inoxidable, un diseño rompedor y la nueva generación TForce con filtro SAW.



Fuente de Alimentación incluida: la inteligencia se activa cuando la antena es alimentada.

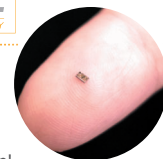

Busca la marca TForce en tu antena inteligente, y garantiza la mejor calidad de recepción!

TForce incrementa la cobertura TDT de la antena, recibiendo señales muy débiles, y sin el riesgo de ser afectada por señales muy fuertes.

es.televes.com/tforce



▲ 144021



▲ 149721



▲ 144521



▲ 130220



▲ 130121

BEXIA



Outdoor performance, indoors

BEXIA es una antena de TDT que concentra todas las prestaciones de una antena de exterior en una antena diseñada para su utilización en interiores. Ofrece un sistema inteligente en una antena de diseño elegante de bajo consumo y que no necesita ser orientada.

DISTRIBUCIÓN TV ANTENAS TERRESTRES

Ref.	Descripción		€/U.
INTELIGENTES (CON BOSSTECH)			
COMPLEMENTOS			
Fuentes de Alimentación			
550101	Fuente de Alimentación para Vivienda 1e/2s "F": 5...862MHz 12V-220mA	1	33,35
5504	Fuente de Alimentación para Vivienda 1e/2s "F": 5...862MHz 24V-130mA	1	30,63
550402	Fuente de Alimentación para Vivienda 1e/2s "F": 5...862MHz 24V-130mA (Blister T1)	8	35,56
5795	Fuente de Alimentación para Vivienda PicoKom 1e/2s "EasyF": 5...862MHz 24V-130mA	1/10	30,12
5796	Fuente de Alimentación para Vivienda PicoKom 1e/1s "EasyF" Flmix: 5...2400MHz 12V-220mA	1/10	40,28
Amplificadores de Vivienda			
545801	Amplificador de Vivienda Auto-LTE 1e/(2s+TV) "F" : 47...694/790MHz G 20dB Vs 101dBµV c/Auto-ajuste + Salida Toma TV G 11dB + Alim. Preampl. 12V-100mA (Blister T1)	AUTOLTE	8 77,98
545901	Amplificador de Vivienda Auto-LTE 1e/(2s+TV) "F" : 47...694/790MHz G 20dB Vs 101dBµV c/USOS + Salida Toma TV G 11dB + Alim. Preamplif. 12V-100mA	AUTOLTE	1 80,28
553241	Amplificador de Vivienda 1e/2s "F" : 47...790MHz G 20dB Vs 110dBµV + Alim. Preamplif. 12V-100mA	LTE790	1 52,75
★ 560521	Amplificador de Vivienda PicoKom 1e/1s "EasyF": 47...694MHz G 14/20dB Vs 102/105dBµV c/Auto-ajuste + Alim. Preampl. 12V-150mA	LTE700	1/10 49,75
★ 560522	Amplificador de Vivienda PicoKom 1e/2s "EasyF": 47...694MHz G 10/16dB Vs 98/101dBµV c/Auto-ajuste + Alim. Preampl. 12V-150mA	LTE700	1/10 50,77
★ 560523	Amplificador de Vivienda PicoKom 1e/(2s+TV) "EasyF": 47...694MHz G 10/16dB Vs 98/101dBµV + Salida TV G 4dB c/Auto-ajuste + Alim. Preampl. 12V-150mA	LTE700	1/10 51,19
560601	Amplif. Vivienda PicoKom 1e/2s "EasyF": 47...694/950...2150MHz G12/23dB Vs 110/106dBµV c/Auto-ajuste+Alim.Preampl. 12V-150mA	LTE700	1/10 53,48
Accesorios			
4947	Protector Descarga Atmosférica 90V 0...3GHz		1/20 72,67
Ref.	Descripción		€/U.
PASIVAS			
VHF Y MIXTAS			
Antena FM			
1201	Antena Terrestre FM 88...108MHz Circular G 1dBi	●	1/5 31,44
Antena BIII o DAB			
1050	Antena Terrestre BIII/DAB 174...240MHz 3 Elementos G 8dBi (Embalaje individual)	●	1 46,10
105001	Antena Terrestre BIII/DAB 174...240MHz 3 Elementos G 8dBi (Embalaje colectivo)	●	5 45,05
UHF			
Antena L			
112120	Antena Terrestre L 700 UHF (C21-48) 18 Elementos G 13dBi	LTE700 ●	6 36,86
Antena V Zenit			
149221	Antena Terrestre V ZENIT UHF (C21-48) G 15dBi (Embalaje individual)	LTE700 ●	1/6 48,30
149222	Antena Terrestre V ZENIT UHF (C21-48) G 15dBi (Embalaje colectivo)	LTE700 ●	9 43,90
DE TELECOMUNICACIÓN			
Antena Móvil 1/4 onda			
6620	Antena de Teleco Móvil de 1/4 Onda FM 68...174MHz INOX 115cm		20 45,20
6632	Antena de Teleco Móvil de 1/4 Onda VHF 144...470MHz INOX 52cm		20 28,51
Ref.	Descripción		€/U.
DATOS MÓVILES (LTE)			
4G			
650101	Antena 4GNOVA 4G/LTE 698...960/1700...2700MHz G 7dBi (0,7m "N" Hembra)	○	1 86,00
650102	Antena 4GNOVA 4G/LTE 698...960/1700...2700MHz G 7dBi (7,5m "SMA" Macho)	○	1 86,00
650302	Kit: 2x Antena MIMO 4G/LTE "SMA" 698...960/1700...2700MHz G 1/3,5dBi	●	1 78,34



▲ 1201



▲ 650302



▲ 65010x



▲ 112120



▲ 149221



▲ 560523



▲ 545801



▲ 550101

Televes

Ref.	Descripción		€/U.
PARÁBOLAS OFFSET DE ALUMINIO			
SERIE QSD			
QSD75			
7902	Parábola Offset Alta Calidad QSD 75 Aluminio G 38,5dB (750x850mm) Naranja	●	1 194,68
790204	Parábola Offset Alta Calidad QSD 75 Aluminio G 38,5dB (750x850mm) Blanca	○	1 194,68
QSD85			
7903	Parábola Offset Alta Calidad QSD 85 Aluminio G 39,5dB (850x950mm) Naranja	●	1 237,93
790304	Parábola Offset Alta Calidad QSD 85 Aluminio G 39,5dB (850x950mm) Blanca	○	1 237,93
SERIE ISD			
630			
793001	Parábola Offset ISD 630 Aluminio G 36,2dBi Naranja	●	1 50,48
793002	Parábola Offset ISD 630 Aluminio G 36,2dBi Blanca	○	1 50,48
793011	Parábola Offset ISD 630 Aluminio G 36,2dBi Naranja (Embalaje colectivo)	●	10 40,87
793012	Parábola Offset ISD 630 Aluminio G 36,2dBi Blanca (Embalaje colectivo)	○	10 40,87
830			
793101	Parábola Offset ISD 830 Aluminio G 39dBi Naranja	●	1 70,91
793102	Parábola Offset ISD 830 Aluminio G 39dBi Blanca	○	1 70,91
793111	Parábola Offset ISD 830 Aluminio G 39dBi Naranja (Embalaje colectivo)	●	5 62,51
793112	Parábola Offset ISD 830 Aluminio G 39dBi Blanca (Embalaje colectivo)	○	5 62,51
LARGAS DISTANCIAS			
1300			
757401	Parábola Offset 1300 Aluminio G 42dBi Blanca	○	1 336,48

Ref.	Descripción		€/U.
PARÁBOLAS DE FOCO CENTRADO			
LARGAS DISTANCIAS			
1800			
7489	Parábola de Foco Centrado 1800 Aluminio G 42,5dB Blanca Kit completo con Soporte de Suelo Galvanizado en Caliente	○	1 1.313,00

SERIE QSD



La parábola de aluminio de larga duración: recepción de señal de calidad para toda la vida.

Homologada por la TÜV (organización alemana de certificación).



▲ 793011



▲ 757401



▲ 7489

Compatibilidad de soportes para parábolas

Ø Soporte	35	45		48	60		
Parábola	7393	7349	7371	719202	757602	7576	719201
ISD	✓	✓	✓	✓	✓	✓	✓
QSD	✗	✓	✓	✓	✓	✓	✓
Otros tamaños							
600	✓	✓	✓	✓	✗	✗	✗
800	✓	✓	✓	✓	✓	✓	✓
1000	✗	✗	✗	✓	✗	✓	✓
1100	✗	✗	✗	✗	✗	✓	✓
1300	✗	✗	✗	✗	✗	✓	✓

DISTRIBUCIÓN TV ANTENAS SATÉLITE

Ref.	Descripción			€/U.
LNBS				
COAXIAL (RF)				
Universal				
4332	LNB Offset Twin (2 Salidas Ha/Va/Hb/Vb) G 60dB (Blister T2)	●	6	34,75
4365	LNB Offset Single (Universal) Ha/Va/Hb/Vb G 60dB (Blister T1)	●	8	9,98
7475	LNB Offset Single (Universal) Ha/Va/Hb/Vb G 60dB	●	1/10	8,00
747701	LNB Offset Quattro Ha-Va-Hb-Vb G 60dB	●	1/30	42,21
747802	LNB Offset Twin (2 Salidas Ha/Va/Hb/Vb) G 60dB	●	1/30	27,98
761001	LNB Offset Quad (4 Salidas Ha/Va/Hb/Vb) G 60dB	●	1/30	50,67
WideBand				
★ 747401	LNB Wideband (2 Salidas H-V) G 56dB	●	1	35,33
★ 747402	LNB Wideband (2 Salidas H-V) G 57dB para solución Overlight	●	1	PC

FIBRA ÓPTICA				
Foco Centrado				
2363	LNB Óptico 1310nm "FC/PC" G 72dB sin Alimentador, Gris	●	1	370,10
ACCESORIOS				
4163	Cofre Exterior Gris Modelo Grande Medidas: Exteriores 136x127x45mm Interiores 125x97x35mm	●	1/5	6,58
7268	Conmutador DiSEqC 2.0 2e/1s 0...2400MHz		1/10	34,42
7450	Inyector de Corriente 10...2150MHz 1...24Vdc-1,5A		1/20	20,55
7485	Amplificador de Línea FI 1e/1s "F": UHF/FI[dc] G -2,5/20dB Vs 112,5dBμV		1/10	41,87

Ref.	Descripción			€/U.
SOPORTES MULTISATÉLITE PARA SERIE QSD				
790901	Soporte Multisatélite hasta 4 SAT para Parábolas QSD Incluye Raíl (hasta 20°) + 1 Soporte para LNB (Ref. 790902)		1/10	44,66
790902	Soporte LNB para Parábolas QSD		1/10	16,72

Televes

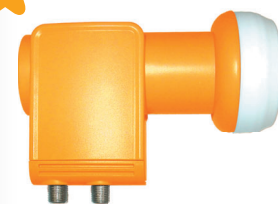

▲ 747402

LNB Wideband

Captura todo el espectro de frecuencias de un satélite y las transmite a través de 2 salidas (V-H) en un rango de frecuencias comprendido entre 290 y 2340 MHz.



▲ 7475



▲ 747701



▲ 747802

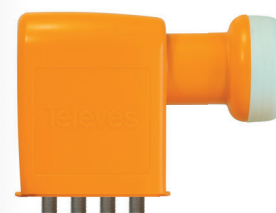

▲ 761001



▲ 7485



▲ 2363



▲ 790902

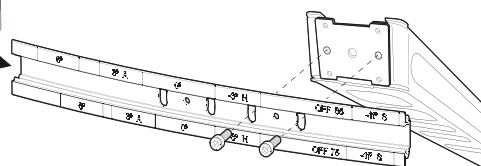

▲ 790901

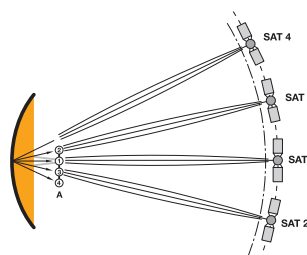

DISTRIBUCIÓN TV ACCESORIOS MECÁNICOS

TARIFA_11/2021 TELEVES ES

Ref.	Descripción			€/U.
MÁSTILES				
INDIVIDUALES				
Galvanizado en caliente				
301002	Mástil G.C. 3m x Ø 45mm x Espesor 2mm		4	60,48
301003	Mástil G.C.+Rojo 3m x Ø 45mm x Espesor 2mm		1	115,05
ENSAMBLADO MEDIANTE TORNILLOS				
Zincado + RPR				
2407	Mástil Zinc+RPR 1,5m x Ø 35mm x Espesor 1,5mm		8	16,38
3008	Mástil Zinc+RPR 2,5m x Ø 35mm x Espesor 1,5mm		6	23,01
3009	Mástil Zinc+RPR 2,5m x Ø 40mm x Espesor 2mm		4	30,63
3010	Mástil Zinc+RPR 3m x Ø 45mm x Espesor 2mm		4	44,27
3042	Mástil Zinc+RPR 2,5m x Ø 35mm x Espesor 1mm		6	20,50
3072	Mástil Zinc+RPR 3m x Ø 40mm x Espesor 2mm		4	39,56
Zincado + Pintura				
3075	Mástil Zinc+Rojo 3m x Ø 45mm x Espesor 2mm		4	57,65
307502	Mástil Zinc+Blanco 2m x Ø 45mm x Espesor 2mm		4	57,65
Galvanizado en caliente				
★ 300810	Mástil G.C. 2,5m x Ø 35mm x Espesor 1,5mm		4	38,00
ENSAMBLADO MEDIANTE ESTRIAS				
Zincado + RPR				
3040	Mástil Zinc+RPR Estriado 1,5m x Ø 40mm x Espesor 1,25mm		6	17,21
3041	Mástil Zinc+RPR Estriado 2m x Ø 40mm x Espesor 1,25mm		4	19,08
COMPLEMENTOS DE FIJACIÓN				
2047	Grillete Zinc+RPR para Mordaza Mástil Ø 25...45mm		10	2,18
2408	Placa/Brida Zinc+RPR de Vientos Ø Interior 46mm		10	6,12
2413	Abrazadera Zinc+RPR Ø 35mm		6	2,35
4361	Kit Montaje de Vientos Ø 45mm		1/5	39,01
4951	Mordaza Zinc+RPR para Mástil Ø 25...45mm [Blister T1]		8	2,68
4952	Tornillo "U" para Mordaza de Mástil Ø 25...45mm [Blister T1]		8	2,39

Ref.	Descripción			€/U.
SOPORTES PARA MÁSTILES				
DE CHIMENEA				
Zincado + RPR				
2412	Cantonera Angular Zinc+RPR para Chimenea		10	1,70
2414	Soporte Mástil Tubular Zinc+RPR para Chimenea 415x345mm x Ø 30mm		1	24,70
2415	Soporte Mástil Reforzado Zinc+RPR para Chimenea 396x400mm		1	25,22
DE PARED				
Zincado + RPR				
2401	Soporte Mástil "L" Zinc+RPR Atornillable 300mm		10	9,11
2403	Soporte Mástil "W" Zinc+RPR Atornillable 250mm		10	21,17
2404	Soporte Mástil "U" Zinc+RPR Atornillable 500mm		6	16,07
240410	Soporte Mástil "U" Zinc+RPR Atornillable 300mm		6	14,99
2405	Soporte Mástil "I" Zinc+RPR Empotrable 350mm		6	7,23
2406	Soporte Mástil "R" Reforzado Zinc+RPR Empotrable 500mm		6	10,29
2409	Soporte Mástil Escuadra Zinc+RPR Atornillable 128mm		10	4,52
2410	Soporte Mástil "U" Reforzado Zinc+RPR Empotrable 250mm		10	4,83



DISTRIBUCIÓN TV ACCESORIOS MECÁNICOS

Ref.	Descripción			€/U.
SOPORTES PARA ANTENAS				
DE PARED (TIPO "L")				
Zincado + RPR				
7349	Soporte "L" Zinc+RPR Instalación Pared 380x350mm / Ø 45mm x Espesor 1,5mm		6	25,46
7371	Soporte "L" Zinc+RPR Instalación Pared 500x450mm / Ø 45mm x Espesor 2mm		5	31,58
7393	Soporte "L" Zinc+RPR Instalación Pared 284x194mm / Ø 35mm x Espesor 1,5mm		10	9,08
DE SUELO				
Zincado + RPR				
7409	Herraje Zinc+RPR Empotrable en Hormigón para Ref.7576 ó 757602, Alto 200mm		1	26,68
7576	Soporte "T" Zinc+RPR Instalación Suelo 750x200mm / Ø 60mm x Espesor 2,9mm		1	47,73
Galvanizado en caliente				
757602	Soporte "T" G.C. Instalación Suelo 1000x200mm / Ø48mm x Espesor 2,9mm		1	51,40
DE PARED Y SUELO (TIPO "Y")				
Galvanizado				
719201	Soporte "Y" Galvanizado Instalación Pared/Suelo 551x439mm ó 620x247mm / Ø 60mm x Espesor 1,5mm		5	33,06
719202	Soporte "Y" Galvanizado Instalación Pared/Suelo 728x473mm ó 720x481mm / Ø 45mm x Espesor 1,5mm		1	26,45
DE VENTANA				
Zincado + RPR				
2117	Suplemento Mástil Zinc+RPR de Ventana 586x300mm x Ø30mm		1	23,39

Ref.	Descripción		€/U.
GRAPAS PARA CABLE COAXIAL			
ABIERTA			
2000	Grapa Abierta para Cable Coaxial (100 unidades)	1/10	7,32
4360	Grapa Abierta para Cable Coaxial (25 unidades) [Bolsa B1]	10	3,75
CERRADA			
2011	Grapa Cerrada para Cable Coaxial (100 unidades)	1/20	7,32
Ref.	Descripción		€/U.
CABLES DE ACERO			
2043	Cable de Acero Galvanizado Ø 2mm	100	0,44
3034	Cable de Acero Galvanizado Ø 4mm	100	0,96
3059	Cable de Acero Galvanizado Ø 5mm	100	1,43
306001	Cable de Acero Galvanizado Ø 6mm	200	2,18

Televes



▲ 7371



▲ 7409



▲ 7576



▲ 757602



▲ 719201



▲ 2117

Soportes Galvanizados

Ref.	Pared	Suelo
719201	551 x 439	620 x 247
719202	728 x 473	720 x 481

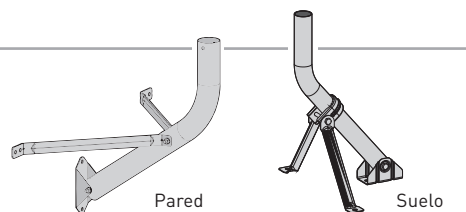

Cables de acero galvanizado (mm)

Ref.	Ø (mm)
2043	2
3034	4
3059	5
306001	6



Ref.	Descripción			€/U.
PARA USO COMÚN				
TORRE PACK				
306501	Torre Pack Galvanizado+Naranja 2,2m (Mástil y Accesorios incluidos)		1	254,47
TORRE 180 SE				
Zincado + RPR				
3014	Tramo Superior Torre 180 SE Zinc+RPR 1,25m (Ømax mástil 46mm)		1	92,58
3015	Tramo Superior Torre 180 SE Zinc+RPR 2,5m, con Aro (Ømax mástil 46mm)		1	127,28
3017	Tramo Intermedio Torre 180 SE Zinc+RPR 2,5m		1	105,42
Accesorios				
3019	Base Fija Empotrar Torre 180 SE Zinc+RPR		1	30,11
3020	Base Fija Atornillar Torre 180 SE Zinc+RPR		1	22,90
Ref.	Descripción			€/U.
MULTIFUNCIÓN				
TORRE 180				
Zincado + RPR				
3021	Tramo Superior Torre 180 Zinc+RPR 1m (Ømax mástil 46mm)		1	187,21
3031	Tramo Intermedio Torre 180 Zinc+RPR 3m		1	214,66
3032	Tramo Superior Torre 180 Zinc+RPR 3m (Ømax mástil 46mm)		1	214,66
3037	Tramo Inferior Basculante Torre 180 Zinc+RPR 3m		1	214,66
Zincado + Pintura				
303102	Tramo Intermedio Torre 180 Zinc+Blanco 3m		1	261,34
303202	Tramo Superior Torre 180 Zinc+Blanco 3m (Ømax mástil 46mm)		1	261,34
Galvanizado en caliente				
303101	Tramo Intermedio Torre 180 G.C. 3m		1	360,00
303201	Tramo Superior Torre 180 G.C. 3m (Ømax mástil 46mm)		1	360,00
303701	Tramo Inferior Basculante Torre 180 G.C. 3m		1	360,00
Galvanizado en caliente + Pintura				
303103	Tramo Intermedio Torre 180 G.C.+Blanco 3m		1	467,82
303203	Tramo Superior Torre 180 G.C.+Blanco 3m (Ømax mástil 46mm)		1	467,82
Accesorios				
3029	Herraje Empotrable Torre 180 Zinc+RPR para Base Fija (Ref. 3038xx)		1	42,43
3034	Cable de Acero Galvanizado Ø 4mm		100	0,96
3038	Base Fija Atornillar/Empotrar (con herraje) Torre 180 Zinc+RPR		1	51,45
303801	Base Fija Atornillar/Empotrar (con herraje) Torre 180 G.C.		1	105,00
303802	Base Fija Atornillar/Empotrar (con herraje) Torre 180 Zinc+Blanco		1	74,37
303803	Base Fija Atornillar/Empotrar (con herraje) Torre 180 G.C.+Blanco		1	131,95
3048	Base Basculante Empotrar Torre 180 Zinc+RPR		1	46,31
304801	Base Basculante Empotrar Torre 180 G.C.		1	79,72
305001	Cubo Estructural Torre 180 Zinc+RPR 200mm		1	335,65
3058	Argolla de Vientos Torre 180/360 Zinc+RPR		20	16,42
305801	Argolla de Vientos Torre 180/360 G.C.		20	23,68
TORRE Q1500				
3049	Kit Torre Q1500 Acero Inoxidable 14,5m Accesorios Acero Inoxidable incluidos (Vientos a 1,5m)		1	4.800,00
304910	Bases Torre Q1500 Acero Inoxidable (1 base para Torre y 3 Bases para Vientos)		1	656,86



▲ Torre Pack

(Compatible con el soporte Ref.7349)

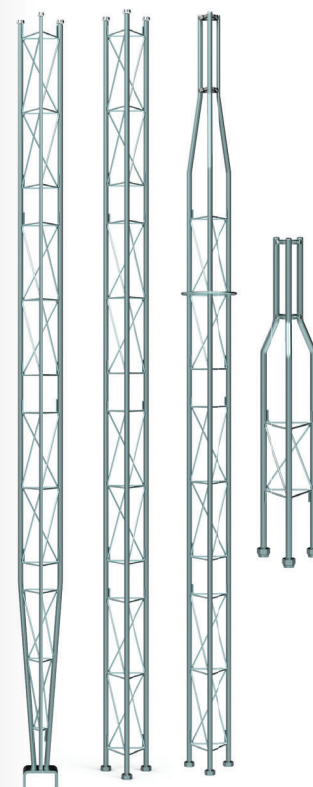

▲ Tramos 180



▲ Torre Q1500 (Acero Inoxidable)
(Ref. 3049 + Ref. 304910)

Tipos de acabado		
	G.C.	Galvanizado en Caliente
	Zinc + RPR	Zincado + Recubrimiento protector reactivo
	G.C. + Pintura	Galvanizado en Caliente + Lacado al horno con polvo electrostático de poliéster
	Zinc + Pintura	Zincado + Lacado al horno con polvo electrostático de poliéster

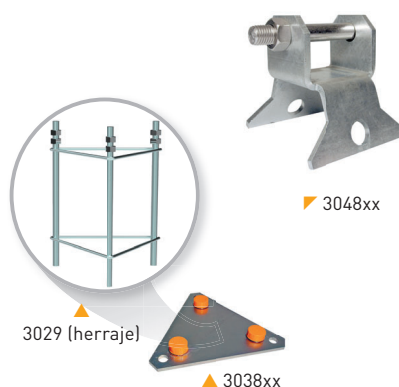

























3029 (herraje)

▲ 3038xx



▲ 303803

Ref.	Descripción			€/U.
MULTIFUNCIÓN				
TORRE 360				
Zincado + RPR				
3085	Tramo Superior Torre 360 Zinc+RPR 3m (Ømax mástil 52mm)		1	485,37
3086	Tramo Inferior Basculante Torre 360 Zinc+RPR 3m		1	485,37
3087	Tramo Intermedio Torre 360 Zinc+RPR 3m		1	485,37
Zincado + Pintura				
308501	Tramo Superior Torre 360 Zinc+Rojo 3m (Ømax mástil 52mm)		1	607,87
308502	Tramo Superior Torre 360 Zinc+Blanco 3m (Ømax mástil 52mm)		1	607,87
308601	Tramo Inferior Basculante Torre 360 Zinc+Rojo 3m		1	607,87
308602	Tramo Inferior Basculante Torre 360 Zinc+Blanco 3m		1	607,87
308701	Tramo Intermedio Torre 360 Zinc+Rojo 3m		1	607,87
308702	Tramo Intermedio Torre 360 Zinc+Blanco 3m		1	607,87
Galvanizado en caliente				
308503	Tramo Superior Torre 360 G.C. 3m (Ømax mástil 52mm)		1	719,65
308603	Tramo Inferior Basculante Torre 360 G.C. 3m		1	719,65
308703	Tramo Intermedio Torre 360 G.C. 3m		1	719,65
Galvanizado en caliente + Pintura				
308504	Tramo Superior Torre 360 G.C.+Rojo 3m (Ømax mástil 52mm)		1	842,39
308604	Tramo Inferior Basculante Torre 360 G.C.+Rojo 3m		1	830,36
308605	Tramo Inferior Basculante Torre 360 G.C.+Blanco 3m		1	830,36
308704	Tramo Intermedio Torre 360 G.C.+Rojo 3m		1	842,39
308705	Tramo Intermedio Torre 360 G.C.+Blanco 3m		1	842,39
Accesorios				
3058	Argolla de Vientos Torre 180/360 Zinc+RPR		20	16,42
305801	Argolla de Vientos Torre 180/360 G.C.		20	23,68
3059	Cable de Acero Galvanizado Ø 5mm		100	1,43
3088	Base Basculante Empotrar Torre 360 Zinc+RPR		1	112,34
308801	Base Basculante Empotrar Torre 360 G.C.		1	157,28
3089	Base Fija Empotrar Torre 360 Zinc+RPR		1	112,34
308901	Base Fija Empotrar Torre 360 G.C.		1	164,75

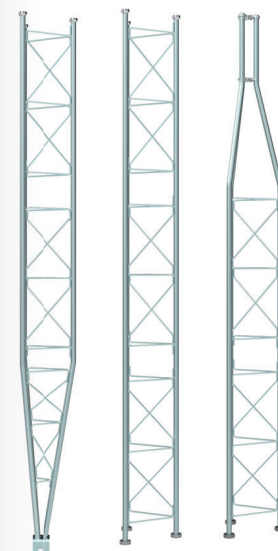

▲ Tramos 360

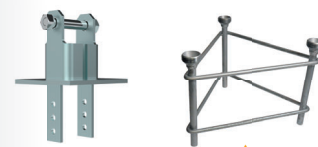

▲ 3088xx

▲ 3089xx

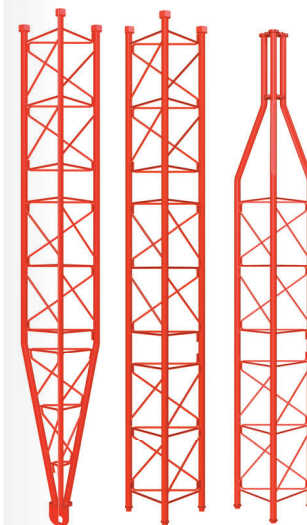



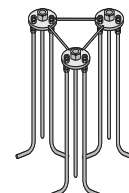



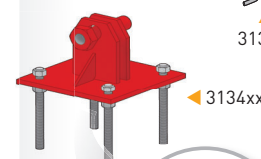













▲ Tramos 450



▲ 3135xx



▲ 3134xx

Ref.	Descripción			€/U.
SECTOR EÓLICO				
TORRE 450				
Zincado + Pintura				
3130	Tramo Inferior Basculante Reforzado Torre 450 Zinc+Rojo 3m		1	883,70
3131	Tramo Intermedio Torre 450 Zinc+Rojo 3m		1	756,47
313101	Tramo Intermedio Torre 450 Zinc+Blanco 3m		1	756,47
3132	Tramo Intermedio Reforzado Torre 450 Zinc+Rojo 3m		1	883,70
313201	Tramo Intermedio Reforzado Torre 450 Zinc+Blanco 3m		1	883,70
3133	Tramo Superior Torre 450 Zinc+Rojo 3m (Ømax mástil 62mm)		1	883,70
Galvanizado en caliente + Pintura				
313001	Tramo Inferior Basculante Reforzado Torre 450 G.C.+Rojo 3m		1	1.151,00
313102	Tramo Intermedio Torre 450 G.C.+Rojo 3m		1	983,18
313103	Tramo Intermedio Torre 450 G.C.+Blanco 3m		1	983,18
313202	Tramo Intermedio Reforzado Torre 450 G.C.+Rojo 3m		1	1.151,00
313203	Tramo Intermedio Reforzado Torre 450 G.C.+Blanco 3m		1	1.151,00
313301	Tramo Superior Torre 450 G.C.+ Rojo 3m (Ømax mástil 62mm)		1	1.151,00
Accesorios				
306001	Cable de Acero Galvanizado Ø 6mm		200	2,18
312901	Placa de Superficie Torre 450/550 para Base Basculante (Ref. 3134xx y 3142/01) Zinc+RPR		1	565,65
3134	Base Basculante Empotrar/Enroscar (con placa) Torre 450 Zinc+Rojo		1	400,24
313401	Base Basculante Empotrar/Enroscar (con placa) Torre 450 G.C.+Rojo		1	491,93
313501	Base Fija Empotrar Torre 450 Zinc+RPR		1	578,45
313502	Base Fija Empotrar Torre 450 G.C.		1	780,73
3144	Argolla de Vientos Torre 450/550 Zinc+RPR		1	41,15
314401	Argolla de Vientos Torre 450/550 G.C.		1	54,20



▲ 312901

Ref.	Descripción		€/U.
SECTOR EÓLICO			
TORRE 550			
Zincado + Pintura			
313901	Tramo Inferior Basculante Torre 550 Zinc+Rojo 3m	●	1 1.641,00
3140	Tramo Intermedio Torre 550 Zinc+Rojo 3m	●	1 1.267,00
314001	Tramo Intermedio Torre 550 Zinc+Blanco 3m	○	1 1.267,00
3141	Tramo Transición Torre 550 a 450 Zinc+Rojo 3m	●	1 1.641,00
Galvanizado en caliente + Pintura			
313902	Tramo Inferior Basculante Torre 550 G.C.+Rojo 3m	●	1 2.006,00
314002	Tramo Intermedio Torre 550 G.C.+Rojo 3m	●	1 1.736,00
314003	Tramo Intermedio Torre 550 G.C.+Blanco 3m	○	1 1.736,00
314101	Tramo Transición Torre 550 a 450 G.C.+Rojo 3m	●	1 2.006,00
Accesorios			
306001	Cable de Acero Galvanizado Ø 6mm		200 2,18
312901	Placa de Superficie Torre 450/550 para Base Basculante (Ref. 3134xx y 3142/01) Zinc+RPR	●	1 565,65
312911	Placa de Superficie Torre 450XL/550 para Base Basculante (Ref. 313412 y 3142xx) G.C.	●	1 1.071,00
3142	Base Basculante Empotrar/Enroscar (con placa) Torre 550 Zinc+Rojo	●	1 1.542,00
314201	Base Basculante Empotrar/Enroscar (con placa) Torre 550/550XL G.C.+Rojo	●	1 1.788,00
3143	Base Fija Empotrar Torre 550 Zinc+RPR	●	1 861,36
314301	Base Fija Empotrar Torre 550 G.C.	●	1 990,00
3144	Argolla de Vientos Torre 450/550 Zinc+RPR	●	1 41,15
314401	Argolla de Vientos Torre 450/550 G.C.	●	1 54,20
TORRE 450 XL			
Galvanizado en caliente + Pintura			
313011	Tramo Inferior Basculante Reforzado Torre 450XL G.C.+Rojo 3m	●	1 1.065,00
313112	Tramo Intermedio Torre 450XL G.C.+Rojo 3m	●	1 983,18
313113	Tramo Intermedio Torre 450XL G.C.+Blanco 3m	○	1 983,18
313212	Tramo Intermedio Reforzado Torre 450XL G.C.+Rojo 3m	●	1 1.065,00
313213	Tramo Intermedio Reforzado Torre 450XL G.C.+Blanco 3m	○	1 1.065,00
313311	Tramo Superior Torre 450XL G.C.+ Rojo 3m (Ømax mástil 62mm)	●	1 1.065,00
Accesorios			
312911	Placa de Superficie Torre 450XL/550 para Base Basculante (Ref. 313412 y 3142xx) G.C.	●	1 1.071,00
313412	Base Basculante Empotrar/Enroscar (con placa) Torre 450XL G.C. + Rojo	●	1 1.030,00
3144	Argolla de Vientos Torre 450/550 Zinc+RPR	●	1 41,15
314401	Argolla de Vientos Torre 450/550 G.C.	●	1 54,20
314502	Placa de Enterrar Torre 450XL/550XL con Argolla de Vientos G.C.	●	1 455,82
TORRE 550 XL			
Galvanizado en caliente + Pintura			
★ 313820	Tramo Superior Torre 550XL Reforzada G.C.+ Rojo 3m (Ømax mástil 62mm)	●	1 2.200,00
★ 313921	Tramo Inferior Basculante Reforzado Torre 550XL G.C.+Rojo 3m	●	1 2.900,00
★ 314020	Tramo Intermedio Reforzado Torre 550XL G.C.+Rojo 3m	●	1 2.200,00
★ 314021	Tramo Intermedio Reforzado Torre 550XL G.C.+Blanco 3m	○	1 2.200,00
Accesorios			
312911	Placa de Superficie Torre 450XL/550 para Base Basculante (Ref. 313412 y 3142xx) G.C.	●	1 1.071,00
314201	Base Basculante Empotrar/Enroscar (con placa) Torre 550/550XL G.C.+Rojo	●	1 1.788,00
3144	Argolla de Vientos Torre 450/550 Zinc+RPR	●	1 41,15
314401	Argolla de Vientos Torre 450/550 G.C.	●	1 54,20
314502	Placa de Enterrar Torre 450XL/550XL con Argolla de Vientos G.C.	●	1 455,82
TORRE 550 ULTRA			
Galvanizado en caliente + Pintura			
313810	Tramo Punta Torre 550ULTRA Reforzada G.C.+Rojo 0,25m (Ømax mástil 62mm)	●	1 507,33
313911	Tramo Inferior Basculante Torre 550ULTRA Reforzada G.C.+Rojo 3m	●	1 2.832,00
314010	Tramo Intermedio Torre 550ULTRA Reforzada G.C.+Rojo 3m	●	1 2.832,00
314011	Tramo Intermedio Torre 550ULTRA Reforzada G.C.+Blanco 3m	○	1 2.832,00
Accesorios			
312911	Placa de Superficie Torre 450XL/550 para Base Basculante (Ref. 313412 y 3142xx) G.C.	●	1 1.071,00
314210	Base Basculante Empotrar Torre 550ULTRA Reforzada G.C.+Rojo	●	1 1.623,00
314401	Argolla de Vientos Torre 450/550 G.C.	●	1 54,20

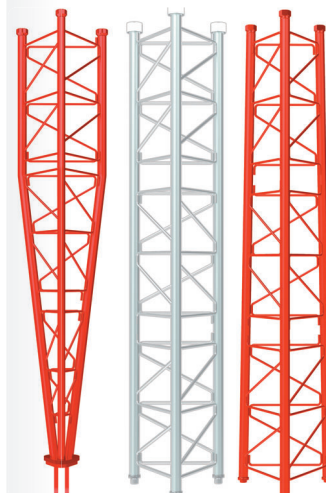

▲ Tramos 550

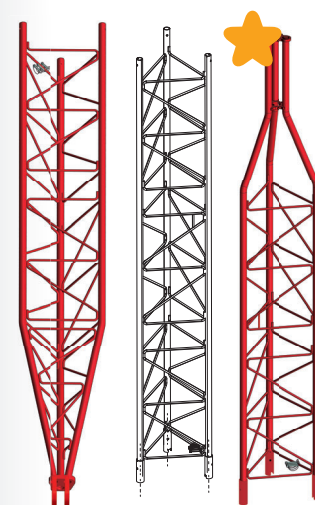

▲ Tramos 450XL/550XL - Reforzada

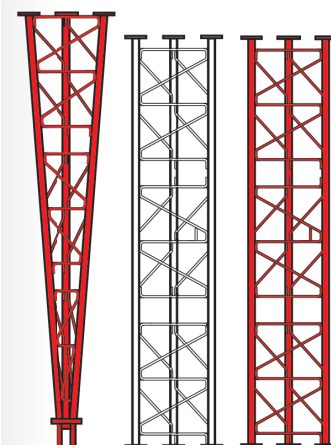

▲ Tramos 550 ULTRA - Reforzada



▲ 312911

DISTRIBUCIÓN TV
FILTRADO Y AMPLIFICACIÓN

Ref.	Descripción			€/U.
FILTROS LTE				
FORMATO EASYF				
405202	Filtro LTE Alto Rechazo (HR) "EasyF" 47...694MHz VHF/UHF (C48) Exterior	LTE700	●	1/10 22,16
405203	Filtro LTE Alto Rechazo (HR) "EasyF" 47...694MHz VHF/UHF (C48) Exterior (con Paso de DC)	LTE700	●	1/10 22,16
FORMATO ENCHUFABLE				
Conector F				
403201	Filtro LTE Medio Rechazo (MR) "F" 47...694MHz VHF/UHF (C48) Interior (con Paso de DC)	LTE700		1/10 13,50
403220	Filtro LTE Alto Rechazo (HR) "F" 47...694MHz VHF/UHF (C48) Interior	LTE700		1/10 13,77
Conector CEI				
403210	Filtro LTE Alto Rechazo (HR) "CEI" 47...694MHz VHF/UHF (C48), Interior	LTE700		1/10 13,77
ACCESORIOS				
4163	Cofre Exterior Gris Modelo Grande Medidas: Exteriores 136x127x45mm Interiores 125x97x35mm		●	1/5 6,58

Ref.	Descripción			€/U.
MEZCLADORES				
MATV (TERRESTRE)				
404010	Mezclador de Mástil 3e/1s "EasyF": BI/FM-BIII/DAB-UHF[dc]	LTE790	●	1/10 15,67
404110	Mezclador de Mástil 3e/1s "EasyF": VHF-UHF[dc]-UHF	LTE790	●	1/10 15,67
433401	Mezclador Universal 3e/1s "EasyF": VHF-UHF[dc]-UHF (Blister T1)	LTE790	●	10 16,62
SMATV (TERRESTRE + SATÉLITE)				
4340	Mezclador MATV-SAT 2e/1s: 47...790-950...2400MHz[dc] (Blister T1)	LTE790		8 17,04
740710	Mezclador Repartidor ICT-2 [47...790/950...2400MHz[dc]] 3e/2s "F": F1-MATV-FI2 / F1+MATV-FI2+MATV	LTE790		1/10 36,48
745210	Mezclador MATV-FI 2e/1s "F": 47...790-950...2400MHz[dc]	LTE790		1/10 15,87
745220	Mini-mezclador MATV-FI 2e/1s "EasyF": 47...790-950...2400MHz[dc]	LTE790		10 13,90
ACCESORIOS				
4163	Cofre Exterior Gris Modelo Grande Medidas: Exteriores 136x127x45mm Interiores 125x97x35mm		●	1/5 6,58
417801	Cofre Exterior Negro Modelo para Serie Mini Medidas: Exteriores 88x78x39mm Interiores 57x47x13mm		●	1/10 4,97

Televes

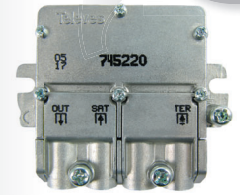

▲ Mini-Mezclador (745220)
57 x 47 x 13 mm



▲ 433401

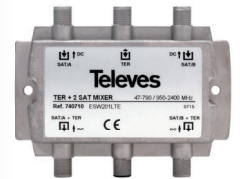

▲ 740710



▲ 745210



▲ 4163

FILTROS ANTI LTE

Impiden el paso de señales 4G o 5G hacia los dispositivos activos que pudieran verse afectados



Formato "EasyF"



Formato enchufable
("F" y "CEI")



ADAPTACIÓN LTE

TODAS LAS SOLUCIONES PARA TODOS LOS CASOS

DISTRIBUCIÓN TV FILTRADO Y AMPLIFICACIÓN

TARIFA_11/2021TELEVES ES

Ref.	Descripción			€/U.
AMPLIFICADORES DE MÁSTIL				
SERIE NANOKOM				
Terrestre				
561721	Amplificador Mástil NanoKom 3e/1s "EasyF": UHF[dc]-UHF-VHFmix G 28-28- (-1,5)dB Vs 108dBµV Alim. 12...24V (Paso DC Conmutable)	LTE700	●	1/10 33,94
561821	Amplificador Mástil NanoKom 3e/1s "EasyF": BIII-UHF[dc]-FMmix G 18-28- (-1,5)dB Vs 106/108dBµV c/USOS. Alim. 12...24V (Paso DC Conmutable)	LTE700	●	1/10 40,28
Terrestre y Satélite				
561421	Amplificador Mástil NanoKom 3e/1s "EasyF": UHF-UHF[dc]-Flmix[dc] G 28-28- (-2,5)dB Vs 108dBµV Alim. 12...24V (Paso DC Conmutable)	LTE700	●	1/10 37,44
561521	Amplificador Mástil NanoKom 3e/1s "EasyF": BIII/UHF[dc]-FMmix-Flmix[dc] G 18/28- (-1,5) - (-2,5)dB Vs 106/108dBµV c/USOS. Alim. 12...24V (Paso DC Conmutable)	LTE700	●	1/10 41,45
561620	Amplificador Mástil NanoKom 3e/1s "EasyF": UHF[dc]-VHFmix-Flmix[dc] G 28- (-1,5) - (-2,5)dB Vs 109dBµV c/USOS. Alim. 12...24V (Filtro LTE Automático y paso DC Conmutable)	AUTOLTE	●	1/10 46,79
561621	Amplificador Mástil NanoKom 3e/1s "EasyF": UHF[dc]-VHFmix-Flmix[dc] G 24- (-1,5) - (-2,5)dB Vs 104dBµV c/USOS. Alim. 12...24V (Paso DC Conmutable)	LTE700	●	1/10 30,70
TERRESTRE				
Alta Ganancia				
535340	Amplificador Mástil 3e/1s: UHF[c][dc]-UHF[dc]-Vmix G 35-32- (-1,5)dB Vs 117dBµV Alim. 12...24V	LTE790	●	1/5 79,10
535620	Amplificador de Mástil 1e/1s "EasyF": FM/BIII/DAB/UHF[dc] G 15/31/31/41dB Vs 116dBµV Alim. a 24V (Paso DC Conmutable)	LTE700	●	1/5 41,45
535720	Amplificador de Mástil 3e/1s "EasyF": FM-BIII/DAB-UHF[dc] G 15-32/32-42dB Vs 116dBµV Alim. a 24V (Paso DC Conmutable)	LTE700	●	1/5 50,57
535820	Amplificador Mástil 4e/1s "EasyF" FM-BIII/DAB-UHF-UHF[dc] G 15-32/32-39-39dB Vs 116dBµV Alim. a 24V (Paso DC Conmutable)	LTE700	●	1/5 54,03
Baja Ganancia				
536010	Amplificador Mástil 2e/1s "EasyF": BIII/DAB/UHF[dc]-UHF[dc] G 26/26/28-28dB Vs 114 dBµV Alim. a 12V Filtro LTE790/700 y Paso DC Conmutables	700 790	●	1/5 41,93
536011	Amplificador Mástil 3e/1s "EasyF": BIII/DAB-UHF-UHF[dc] G 26/26-28-28dB Vs 114 dBµV Alim. a 12V Filtro LTE790/700 y Paso DC Conmutables	700 790	●	1/5 43,19
SERIE FI-MIX				
5354	Amplificador de Mástil 2e/4s "EasyF": UHF/Vmix[dc]-Flmix[dc] G 20/(-9) - (-12)dB Vs 93dBµV Alim. a 12...24V		●	1/5 36,43

Ref.	Descripción			€/U.
FUENTES DE ALIMENTACIÓN DE VIVIENDA				
SERIE PICOKOM				
5795	Fuente de Alimentación para Vivienda PicoKom 1e/2s "EasyF": 5...862MHz 24V-130mA			1/10 30,12
5796	Fuente de Alimentación para Vivienda PicoKom 1e/1s "EasyF" Flmix: 5...2400MHz 12V-220mA			1/10 40,28
SERIE CON CONECTORES F				
550101	Fuente de Alimentación para Vivienda 1e/2s "F": 5...862MHz 12V-220mA			1 33,35
5504	Fuente de Alimentación para Vivienda 1e/2s "F": 5...862MHz 24V-130mA			1 30,63
550402	Fuente de Alimentación para Vivienda 1e/2s "F": 5...862MHz 24V-130mA (Blister T1)			8 35,56

Ref.	Descripción			€/U.
KITS: AMPLIFICADOR DE MÁSTIL CON ALIMENTACIÓN				
SERIE NANOKOM				
Terrestre				
568010	Amplificador de Mástil NanoKom 3e/1s "EasyF": UHF[dc]-UHF-VHFmix + Alimentación PicoKom 1e/2s "EasyF" 24V-130mA. Kit con Refs.: 561721 y 5795	LTE700	●	1 63,39
Terrestre y Satélite				
438620	Amplificador Mástil NanoKom 3e/1s "EasyF" VHFmix-UHF[dc]-Flmix[dc] con USOS + Alimentación PicoKom 1e/1s "EasyF" 12V-220mA (Refs.561621+5796) (Blister T1)	LTE700	●	8 77,16
438820	Amplificador Mástil NanoKom 3e/1s "EasyF" BIII/UHF[dc]-FMmix-Flmix[dc] con USOS + Alimentación PicoKom 1e/1s "EasyF" 12V-220mA (Refs.561521+5796) (Blister T1)	LTE700	●	8 83,84

SERIE NANOKOM



▲ Amplificador de Mástil de Alta Ganancia
120 x 130 x 40 mm



▲ Fuente de Alimentación: Serie PicoKom
90 x 68 x 28 mm



▲ Fuente de Alimentación: "F"
145 x 55 x 35 mm



▲ 438820

DISTRIBUCIÓN TV FILTRADO Y AMPLIFICACIÓN

Ref.	Descripción		€/U.
AMPLIFICADORES DE VIVIENDA			
SERIE PICOKOM			
MATV (Terrestre)			
★ 560521	Amplificador de Vivienda PicoKom 1e/1s "EasyF": 47...694MHz G 14/20dB Vs 102/105dBμV c/Auto-ajuste + Alim. Preampl. 12V-150mA	LTE700	1/10 49,75
★ 560522	Amplificador de Vivienda PicoKom 1e/2s "EasyF": 47...694MHz G 10/16dB Vs 98/101dBμV c/Auto-ajuste + Alim. Preampl. 12V-150mA	LTE700	1/10 50,77
★ 560523	Amplificador de Vivienda PicoKom 1e/(2s+TV) "EasyF": 47...694MHz G 10/16dB Vs 98/101dBμV + Salida TV G 4dB c/Auto-ajuste + Alim. Preampl. 12V-150mA	LTE700	1/10 51,19
SMATV (Terrestre + Satélite)			
560601	Amplif. Vivienda PicoKom 1e/2s "EasyF": 47...694/950..2150MHz G12/23dB Vs 110/106dBμV c/Auto-ajuste+Alim.Preampl. 12V-150mA	LTE700	1/10 53,48
SERIE CON CONECTORES CEI Y F			
MATV (Terrestre)			
545720	Amplificador de Vivienda 1e/(2s+TV) "CEI": 47...694MHz G 20dB Vs 110dBμV + Salida Toma TV G 12dB + Alim. Preampl. 12V-100mA (Blister T1)	LTE700	8 56,62
545801	Amplificador de Vivienda Auto-LTE 1e/(2s+TV) "F" : 47...694/790MHz G 20dB Vs 101dBμV c/Auto-ajuste + Salida Toma TV G 11dB + Alim. Preampl. 12V-100mA (Blister T1)	AUTOLTE	8 77,98
545901	Amplificador de Vivienda Auto-LTE 1e/(2s+TV) "F" : 47...694/790MHz G 20dB Vs 101dBμV c/USOS + Salida Toma TV G 11dB + Alim. Preamplif. 12V-100mA	AUTOLTE	1 80,28
552120	Amplificador de Vivienda 1e/2s "CEI" 47...694MHz G 22dB Vs 104dBμV (Blister T1)	LTE700	8 46,22
552220	Amplificador de Vivienda 1e/(2s+TV) "F" : 47...694MHz G 20dB Vs 106dBμV + Salida para Toma TV G 12dB (Blister T1)	LTE700	8 48,49
552320	Amplificador de Vivienda 1e/(4s+TV) "F": 47...694MHz G 16dB Vs 102dBμV + Salida para Toma TV G 12dB (Blister T1)	LTE700	8 53,96
552740	Amplificador de Vivienda 1e/1s "CEI": 47...790MHz G 25dB Vs 112dBμV (Blister T1)	LTE790	8 46,17
552840	Amplificador de Vivienda 1e/(2s+TV) "CEI": 47...790MHz G 20dB Vs 106dBμV + Salida para Toma TV G 12dB (Blister T1)	LTE790	8 48,49
552940	Amplificador de Vivienda 1e/(4s+TV) "CEI": 47...790MHz G 16dB Vs 102dBμV + Salida para Toma TV G 11dB (Blister T1)	LTE790	8 53,96
553120	Amplificador de Vivienda 1e/6s "F": 47...694MHz G 14dB Vs 95dBμV (Blister T1)	LTE700	8 57,62
553241	Amplificador de Vivienda 1e/2s "F" : 47...790MHz G 20dB Vs 110dBμV + Alim. Preamplif. 12V-100mA	LTE790	1 52,75
SMATV (Terrestre + Satélite)			
★ 553001	Amplificador de Vivienda 1e/(2s+TV) "F" 5..65/47..862/950..2150MHz G (-9)/19/21dB Vs 111/114dBμV + Salida Toma TV G(-16)/11/13dB (Blister T1)		8 48,03
CATV (Canal de Retorno + Terrestre)			
552001	Amplificador de Vivienda 1e/(2s+TV) "F": 5..65/88..1006MHz G -7/21dB Vs 111dBμV + Salida Toma TV G 14dB (Retor. Pasivo)(Blister T1)		8 53,96
5525	Amplificador Vivienda 1e/(2s+TV) "F" 5..65/87,5..862MHz G -7/18dB Vs106dBμV + Salida Toma TV G 12dB (Retorno Pasivo+Ecuilizador)(Blister T1)		8 66,16
5526	Amplificador de Vivienda 1e/(2s+TV) "F": 5..65/87,5..862MHz G 9/20dB Vs 107dBμV + Salida Toma TV G13dB (Retorno Activo)		8 61,82
553304	Amplificador de Vivienda 1e/1s "F": 5..65/88..1006MHz G -1/25dB Vs 116dBμV (Retorno pasivo + ecualizador) (Blister T1)		8 49,37
553504	Amplificador de Vivienda 1e/1s "F": 5..65/88..1006MHz G -1/35dB Vs 116dBμV (Retorno Pasivo+Ecuilizador) (Blister T1)		8 52,31

easyF

LTE
700
READY



Dimensiones:
90 x 68 x 28 mm

Amplificadores de vivienda con sistema de conexión EasyF, de diseño estético y tamaño muy reducido. Incorporan auto-ajuste de ganancia y filtro LTE700.



▲ Amplificador de Vivienda: "CEI"
145 x 55 x 35 mm

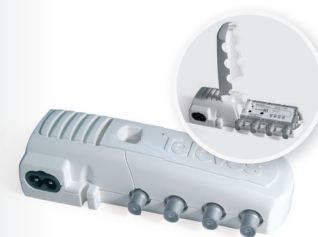

▲ Amplificador de Vivienda: "F"
145 x 55 x 35 mm

Ref.	Descripción		€/U.
CENTRALES DE AMPLIFICACIÓN			
SERIE MINIKOM EASYF			
MATV (Terrestre)			
562321	Amplificador MiniKom 5e/1s "EasyF": FM-V-U-21..35-39..48/60 G 15-(24 34)-(26 36)-(24 34)-(25 35)dB Vs 113-114-116-116-116dBµV Alim.Preamp.12V-200mA Filtro LTE790/700 y Paso DC Conmutables	700 790	1 171,31
562322	Amplificador MiniKom 5e/1s "EasyF": FM-V-U-21..32-36..48/60 G 15-(24 34)-(26 36)-(24 34)-(25 35)dB Vs 113-114-116-116-116dBµV Alim.Preamp.12V-200mA Filtro LTE790/700 y Paso DC Conmutables	700 790	1 171,31
562421	Amplificador MiniKom MATV 4e/1s "EasyF": FM-VHF-UHF-UHF G 15-(24 34)-(26 36)-(26 36)dB Vs 113-114-116-116dBµV Alim.Preamp.12V-200mA Filtro LTE790/700 y Paso DC Conmutables	700 790	1 154,46
562521	Amplificador MiniKom MATV 3e/1s "EasyF": FM-VHF-UHF G 15-(24 34)-(26 36)dB Vs 113-114-116dBµV Alim.Preamp.12V-200mA Filtro LTE790/700 y Paso DC Conmutables	700 790	1 133,19
SMATV (Terrestre + Satélite)			
562221	Amplificador MiniKom MATV+FI 5e/1s "EasyF": FM-VHF-UHF-UHF-FI G 15-(24 34)-(26 36)-(26 36)-42dB Vs 113-114-115-115-122dBµV Alim.Preamp.12V-200mA. Paso DC Conmutable	LTE700	1 188,45
562621	Amplificador MiniKom MATV+FI 4e/1s "EasyF": FM-VHF-UHF-FI G 15-(21 31)-(27 37)-35dB Vs 114-114-115-122dBµV Alim.Preamp.12V-200mA Paso DC Conmutable	LTE700	1 160,30
SERIE MINIKOM F			
MATV (Terrestre)			
537302	Amplificador MiniKom MATV 1e/1s "F": 47...454/470...862MHz G (20 30)/(28 38)dB Vs 113/116dBµV (Baja Potencia)		1 134,09
539201	Amplificador MiniKom MATV 4e/1s "F": FM-BIII/DAB-UHF-UHF G 15-(20 30)-(27 37)-(27 37)dB Vs 114-114-117-117dBµV Alim. Preamp. 12V-70mA		1 155,38
SMATV (Terrestre + Satélite)			
5363	Amplificador MiniKom MATV+FI 2e/1s "F": (47...862)-(950...2150)MHz G (-1,5)-35..45dB Vs(FI) 124dBµV		1 134,09
539620	Amplificador MiniKom MATV+FI 4e/1s "F": FM-BIII-UHF-FI G 17-35-39-35..41dB Vs 110-113-114-124dBµV Alim.Preamp.12V-70mA	LTE700	1 169,28
SMATV/CATV (Canal de Retorno + Terrestre + Satélite)			
5317	Amplificador MiniKom C.Ret+MATV+2FI 2e/2s "F": (5..30/47..862/950..2150)-(950..2150)MHz G (para 2 salidas) -5/30..33/33..38dB Vs (MATV/FI) 118/124dBµV		1 231,57
531710	Amplificador MiniKom C.Ret+MATV+FI 1e/1s "F": 5..30/47..862/950..2150MHz G -5/35/33..38dB Vs (MATV/FI) 120/123dBµV		1 204,69
SERIE DTKOM			
MATV (Terrestre)			
4509	Amplificador DTKom MATV 5e/1s "F": FM-VHF-21..35-39..69-UHF G 30-(32 45)-(38 50)-(38 50)-(40 52)dB Vs 129dBµV Alim.Preamp. 12V-50mA		1 437,93
5338	Amplificador DTKom MATV 1e/1s "F": 47...862MHz G (40 50)dB Vs 123dBµV Telealimentado 12V-50mA		1 263,92
534020	Amplificador DTKom MATV 3e/1s "F": FM-BIII-UHF G (25 25)-(32 42)-(32 42)dB Vs 123dBµV Alim. Preamp. 12V-50mA	LTE700	1 308,28
5341	Amplificador DTKom 5e/1s "F": FM-BIII-21..36-38..69-UHF G 25-(32 42)-(31 41)-(31 41)-(32 42)dB Vs 123dBµV Alim.Preamp. 12V-50mA		1 294,11
534120	Amplificador DTKom 5e/1s "F": FM-BIII-21..36-38..48-UHF G (25 25)-(32 42)-(31 41)-(31 41)-(32 42)dB Vs 123dBµV Alim.Preamp. 12V-50mA	LTE700	1 294,11
534121	Amplificador DTKom 5e/1s "F": FM-BIII-21..32-36..48-UHF G (25 25)-(32 42)-(31 41)-(31 41)-(32 42)dB Vs 123dBµV Alim.Preamp. 12V-50mA	LTE700	1 294,11
SMATV/CATV (Canal de Retorno + Terrestre + Satélite)			
533501	Amplificador DTKom C.Retorno+MATV+FI. 1e/1s "F": 5...65/87...862/950...2150MHz G 28/(38 50)/42dB Vs 116/123/123dBµV		1 355,94
5337	Amplificador DTKom C.Ret+MATV+2FI 2e/2s "F": (5..65/47..862/950..2150MHz) - (950..2150MHz) G (para las 2 salidas) [-5 28]/(30 40)/40dB Vs 115/120/120dBµV		1 440,54
CATV (Canal de Retorno + Terrestre)			
451203	Amplificador DTKom Canal de Retorno + MATV 1e/1s "F": 5...65/87...1006MHz G 28/(30 40)dB Vs 118/129dBµV		1 413,57
SERIE MICROKOM			
CATV (Canal de Retorno + Terrestre)			
534211	Amplificador MicroKom Canal de Retorno + MATV 1e/1s "F": 5...65/85...1006MHz G (- 20)/(20 25)dB Vs 118/121dBµV		1 178,55
534411	Amplificador MicroKom Canal de Retorno + MATV 1e/1s "F": 5...65/85...1006MHz G (- 20)/(28 35)dB Vs 118/121dBµV		1 203,24

SERIE MINIKOM EasyF

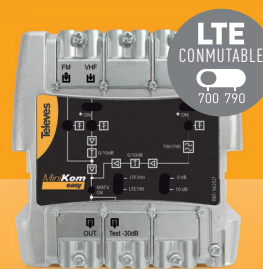

▲ Central de Amplificación
Dimensiones: 100 x 100 x 50 mm

Centrales compactas de bajo consumo con ganancia y filtro anti LTE seleccionables.

es.televes.com/minikom



▲ Central de Amplificación:
Serie MiniKom "F"
185 x 112 x 70 mm



▲ Central de Amplificación:
Serie DTKom
284 x 140 x 50 mm



▲ Central de Amplificación:
Serie MicroKom
190 x 88 x 35 mm

**DISTRIBUCIÓN TV
FILTRADO Y AMPLIFICACIÓN**

Ref.	Descripción		€/U.
AMPLIFICADORES PROGRAMABLES			
AVANT X			
Avant X Basic			
532103	Avant X Basic con Filtro anti-LTE: Amplificador Programable c/Filtrado Digital 5e/1s "F", 2 modos selec.: FM-4x(VHF/UHF) ó FM-DAB-3xUHF G 29-75 ó 29-72-75dB Vs 122-122 ó 122-119-122dBµV	TFORCE LTE700	1 385,99
532113	Avant X Basic-Sat con Filtro anti-LTE: Amplificador Programable c/Filtrado Digital 6e/2s "F", 2 modos selec.: FM-4x(VHF/UHF)-FI ó FM-DAB-3xUHF-FI G 25-71-41 ó 25-68-71-41dB Vs 118-118-123 ó 118-115-118-123dBµV	TFORCE LTE700	1 431,40
Avant X Pro			
532123	Avant X Pro con Filtro anti-LTE: Amplificador Programable c/Filtrado Digital 5e/1s "F", 2 modos selec.: FM-4x(VHF/UHF) ó FM-DAB-3xUHF G 29-75 ó 29-72-75dB Vs 122-122 ó 122-119-122dBµV Autoprogramación, Monitorización e Informe PDF	TFORCE LTE700	1 431,40
532133	Avant X Pro-Sat con Filtro anti-LTE: Amplificador Programable c/Filtrado Digital 6e/2s "F", 2 modos selec.: FM-4x(VHF/UHF)-FI ó FM-DAB-3xUHF-FI G 25-71-41 ó 25-68-71-41dB Vs 118-118-123 ó 118-115-118-123dBµV Autoprogram., Monitorización e Informe PDF	TFORCE LTE700	1 476,81

Televes

PROGRAMACIÓN DE LA SERIE AVANT



**UNA APLICACIÓN SIMPLE
E INTUITIVA PARA
ANDROID, PC Y MAC**

Conexión a través de USB con cable OTG, incluido en todos los modelos de Avant X



**PROGRAMACIÓN
AUTOMÁTICA
CON UNA ÚNICA TECLA!**
(Sólo mod. PRO)



COMPATIBLE
CO EL PROGRAMADOR
UNIVERSAL
(Ref.7234, no incluida)

asuite.televes.com

AVANT X CENTRAL DE AMPLIFICACIÓN PROGRAMABLE CON PROCESADO Y FILTRADO DIGITALES

UNA NUEVA ETAPA EVOLUTIVA

TECNOLOGÍA DE PROCESADO DIGITAL APLICADA A LAS SEÑALES DE TV TERRESTRE



Filtrado integrado para señales LTE (4G/5G)

Compatible con **DVB-T DVB-T2**



Nivel de la señal terrestre siempre estable y adaptado al valor óptimo



**HASTA 32 FILTROS
PROGRAMABLES
INDIVIDUALMENTE**

Filtrado digital de cada canal, incluso de canales adyacentes



**PROCESADO DIGITAL
DE LOS CANALES**

Los canales de salida se pueden desplazar en frecuencia



**REGULACIÓN
AUTOMÁTICA DE SEÑAL
EN CADA FILTRO (CAG)**

Con ajuste fino manual del nivel de salida



**FILTROS DIGITALES
VHF/UHF
DE ALTA SELECTIVIDAD**
30dB de rechazo (@ 1MHz)

DISTRIBUCIÓN TV FILTRADO Y AMPLIFICACIÓN

Ref.	Descripción		€/U.
AMPLIFICACIÓN MONOCANAL			
SERIE T12			
Amplificadores Monocanales			
508012	T12 Amplificador FI 950...2150MHz G 35...50dB Vs 124dBμV	LTE700	1 133,34
508312	T12 Amplificador Monocanal BIII 174...230MHz G 45dB Vs123dBμV	LTE700	1 91,76
508612	T12 Amplificador Monocanal/Multicanal TDT UHF 470...862MHz G 50dB Vs 125dBμV (Hasta 5 Canales)	LTE700	1 107,31
★ 509012	T12 Amplificador Monocanal FM/DAB 87,5...108/174...230MHz G 40/48dB Vs115/115dBμV	LTE700	1 83,68
509812	T12 Amplificador Monocanal Selectivo UHF 470...862MHz G 50dB Vs 125dBμV	LTE700	1 112,04
Fuente de Alimentación			
549812	T12 Fuente de Alimentación Conmutada 60W 24V-2,5A		1 113,10
COMPLEMENTOS			
ATENUADORES			
4005	Atenuador Regulable de 0 a 20dB 5...2200MHz con Paso DC "F"		1/10 23,52
4315	Atenuador Regulable "CEI" Ø 9,5mm 25dB (Bolsa B1)		10 11,20
5165	Atenuador Regulable de 0 a 20dB 40...860MHz con Paso DC "CEI"		10 21,86
FILTROS			
4007	Filtro Trampa "F" UHF (C21-69) 1 Canal y 1 Ajuste		1/10 21,87
AMPLIFICADORES DE LÍNEA			
400620	Amplificador de Línea UHF 1e/1s "F": 470...694MHz G 13dB Vs 98dBμV (Enchufable)	LTE700	1/10 33,32
7485	Amplificador de Línea FI 1e/1s "F": UHF/FI[dc] G -2,5/20dB Vs 112,5dBμV		1/10 41,87
PROTECCIÓN ELÉCTRICA			
4947	Protector Descarga Atmosférica 90V 0...3GHz		1/20 72,67
SOPORTES, COFRES Y ARMARIOS			
5069	Cofre con Cerradura 648mm (1 Alimentación + 14 Módulos T12/T05)		1 149,30
5071	Soporte de Pared 498mm (1 Alimentación + 7 Módulos T.OX o 10 Módulos T12/T05)		1 12,32
5072	Cofre con Cerradura 498mm (1 Alimentación + 10 Módulos T12/T05)		1 106,07
5239	Soporte de Pared 560mm (1 Alimentación + 8 Módulos T.OX o 12 Módulos T12/T05)		1 15,71
5301	Anillo Rack 19" 484mm 5U (1 Alimentación + 7 Módulos T.OX o 10 Módulos T12/T05)		1 111,37
567201	Soporte de Pared 275mm 5U, Profundidad: 260mm (1 Alimentación + 4 Módulos T.OX)		1 123,47
5750	Armario para Centrales 440x440x140mm		1 114,64
ACCESORIOS			
216810	Cable OTG USB C-microUSB B Macho-Macho 1m Negro para Avant X (Bolsa B2)		1 5,67
4061	Carga Terminal "F" 750hm con Bloqueo DC		10/200 3,64
4071	Bloqueador de DC "F"		10 2,94
507312	T12/T05 Placa Ciega Embellecedora 35mm - 5U		1 11,75
5074	T12 Puente EMC "F" (Enchufable) 48mm		10 2,63
7234	Programador Universal T.OX/T05/AVANT		1 162,92



▲ 400620



▲ 5301

▲ 549812



▲ 4007

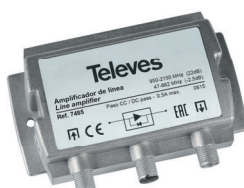

▲ 7485



▲ 4071



▲ 216810



▲ 4315

TARIFA_11/2021TELEVES ES

MONOCANALES SERIE T12



Para garantizar de forma efectiva el cumplimiento del Reglamento ICT en cualquier condición de recepción de señal, los principales actores del sector recomiendan la utilización de amplificadores monocanales con el sello "2DD Garantizado" como garantía de la calidad de servicio.



▲ 5072

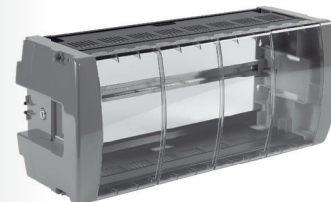

▲ 5069

Ref.	Descripción		€/U.
SERIE T.0X			
TRANSMODULADORES: ENTRADA SATÉLITE (SMATV)			
Salida IP			
565801	T.0X Streamer DVBS/S2-IP CI (Multicast/Unicast, SPTS) Multiplexor: 3 Transponders(2Sat) ó 3 Transponders(1Sat+LoopThru) : 32 IP Streams	1	1.476,00
565840	T.0X Streamer DVBS/S2-IP CI (Multicast/Unicast, SPTS) Multiplexor: 3 Transponders(2Sat) ó 3 Transponders(1Sat+LoopThru) : 32 IP Streams Re-encryptado Pro:Idiom para solución DRM	1	1.670,00
Salida Digital Terrestre			
563101	T.0X Transmodulador DVBS/S2-COFDM (47...862MHz)	1	681,16
563301	T.0X Transmodulador DVBS/S2-COFDM CI (47...862MHz)	1	908,21
564201	T.0X Transmodulador DVBS/S2-COFDM CI (47...862MHz) Multiplexor: 3 Transponders(2Sat) :1C ó 3 Transponders(1Sat+LoopThru) :1C	1	1.249,00
564301	T.0X Transmodulador DVBS/S2-COFDM CI Twin (47...862MHz) Multiplexor: 3 Transponders(2Sat) :2C ó 3 Transponders(1Sat+LoopThru) :2C	1	1.476,00
Salida Digital Cable			
563001	T.0X Transmodulador DVBS/S2-QAM Twin (47...862MHz)	1	1.022,00
564101	T.0X Transmodulador DVBS/S2-QAM CI (47...862MHz) Multiplexor 3 Transponders(2Sat) :1C ó 3 Transponders(1Sat+LoopThru) :1C	1	1.249,00
564401	T.0X Transmodulador DVBS/S2-QAM CI Twin (47...862MHz) Multiplexor: 3 Transponders(2Sat) :2C ó 3 Transponders(1Sat+LoopThru) :2C	1	1.476,00
564501	T.0X Transmodulador DVBS/S2-QAM Hexa (47...862MHz)	1	2.384,00
TRANSMODULADORES: ENTRADA DIGITAL TERRESTRE (MATV)			
Salida IP			
565701	T.0X Streamer DVB-T/T2-IP CI (Multicast/Unicast, SPTS) Multiplexor: 4 Canales (DVB-T/T2) : 32 IP Streams	1	1.476,00
565740	T.0X Streamer DVB-T/T2-IP CI (Multicast/Unicast, SPTS) Multiplexor: 4 Canales (DVB-T/T2) : 32 IP Streams Re-encryptado Pro:Idiom para solución DRM	1	1.670,00
Salida Digital Terrestre			
565101	T.0X Transmodulador DVB-T/T2-COFDM CI Twin (47...862MHz) Multiplexor: 2 Canales (DVB-T/T2) : 2 Canales (DVB-T)	1	1.476,00
Salida Digital Cable			
565201	T.0X Transmodulador DVB-T/T2-QAM CI Twin (47...862MHz) Multiplexor: 2 Canales (DVB-T/T2) : 2 Canales (DVB-T)	1	1.476,00
ENCODERS: ENTRADA AUDIO/VÍDEO			
Salida Digital Terrestre o Cable			
563822	T.0X Encoder/Modulador Quad, 4e A/V: CVBS - 1Mux: COFDM/QAM (MPEG2/4)	1	1.817,00
563832	T.0X Encoder/Modulador Twin, 2e: HDMI / Componentes(YPbPr) - 1Mux: COFDM/QAM (MPEG2/4)	1	2.044,00
566001	T.0X Encoder/Modulador Single, 1e: HDMI / Componentes(YPbPr) / CVBS - 1Mux: COFDM/QAM (MPEG2/4) (Incluye Soporte individual + Alimentación 18V)	1	999,03
Salida Digital Terrestre o Cable e IP			
563852	T.0X Encoder/Modulador IP Twin (MPEG2/4), 2 Modos: 2e: HDMI / Componentes(YPbPr) / CVBS - 1Mux: IP/COFDM/QAM 2e: HDMI / Componentes(YPbPr) / CVBS / IP - 1Mux: COFDM/QAM	1	2.271,00
ENCODERS: ENTRADA AUDIO/VÍDEO E IP			
Salida Digital Terrestre o Cable			
563852	T.0X Encoder/Modulador IP Twin (MPEG2/4), 2 Modos: 2e: HDMI / Componentes(YPbPr) / CVBS - 1Mux: IP/COFDM/QAM 2e: HDMI / Componentes(YPbPr) / CVBS / IP - 1Mux: COFDM/QAM	1	2.271,00
MODULADORES: ENTRADA AUDIO/VÍDEO			
Salida Analógica			
5806	T.0X Modulador Analógico A/V-PAL Estéreo Twin (VSB 47...862MHz)	1	590,34
580610	T.0X Modulador Analógico A/V PAL Mono Twin (VSB 47...862MHz)	1	529,79

STREAMERS T.0X IP



▲ 565801 ▲ 565701

Streamers que generan una salida encapsulada IP a partir de la multiplexación de servicios disponibles en:

- Hasta 3 transpondedores TV SAT: Ref. 5658xx.
- 4 muxes DVB-T o DVB-T2 diferentes: Ref. 5657xx.

Además, los módulos 565840/565740 permiten re-encriptar los servicios IP descryptados con la CAM, con una solución DRM (*Digital Rights Management*) para una distribución segura de contenidos.



▲ T.0X Encoders

Generación de contenidos propios de TDT en Alta Definición.



▲ 5806

DISTRIBUCIÓN TV CABECERAS DE PROCESADO

TARIFA_11/2021 TELEVES ES

Ref.	Descripción		€/U.
SERIE T.OX			
PROCESADORES DE CANAL A/D			
564901	T.OX Procesador de Canal Analógico/Digital Twin (47...862MHz)	1	567,63
CONTROL DE CABECERAS			
Módulos CDC			
5559	T.OX Controlador de Cabeceras CDC IP	1	534,00
555911	T.OX Controlador de Cabeceras CDC IP/3G	1	862,80
EQUIPOS AUXILIARES			
Amplificador			
5575	T.OX Amplificador Push-Pull 47...862MHz G 44dB Vs 120dBμV	1	243,00
Fuentes de Alimentación			
562802	Fuente de Alimentación 38,4W 24V-1,6A [Montaje individual de T.OX]	1	68,52
5629	T.OX Fuente de Alimentación Conmutada 120W 24V-5A	1	272,55
562910	T.OX Fuente de Alimentación Conmutada 60W 24V-2,5A	1	155,07
Combinador			
565002	Mezclador 7e/1s: 5...1002MHz, Instalación en Rack 19", 1U	2	190,85
Soportes y Cofres			
5071	Soporte de Pared 498mm [1 Alimentación + 7 Módulos T.OX o 10 Módulos T12/T05]	1	12,32
507203	Cofre con Cerradura y Ventilación forzada 448mm [1 Alimentación + 7 Módulos T.OX]	1	324,02
507204	Cofre con Cerradura y Ventilación forzada 327mm [1 Alimentación + 4 Módulos T.OX]	1	249,76
5239	Soporte de Pared 560mm [1 Alimentación + 8 Módulos T.OX o 12 Módulos T12/T05]	1	15,71
5301	Anillo Rack 19" 484mm 5U [1 Alimentación + 7 Módulos T.OX o 10 Módulos T12/T05]	1	111,37
567201	Soporte de Pared 275mm 5U, Profundidad: 260mm [1 Alimentación + 4 Módulos T.OX]	1	123,47
567401	Soporte Individual [1 Módulo T.OX]	10	29,60
Programador			
7234	Programador Universal T.OX/T05/AVANT	1	162,92
Accesorios			
216801	Kit: Cable PC-Módulo y Adaptador USB-COM. Utilidades: TSuite (T.OX, T05)	1	87,98
216802	Kit: Cable OTG USB - microUSB B y Adaptador WiFi. Utilidades: Control WiFi de Streamers T.OX	1	20,44
4061	Carga Terminal "F" 750hm con Bloqueo DC	10/200	3,64
4071	Bloqueador de DC "F"	10	2,94
422601	Latiguillos para Alimentación de T.OX desde T05 0,4m	1/5	13,21
4947	Protector Descarga Atmosférica 90V 0...3GHz	1/20	72,67
5673	T.OX Placa Ciega Embellecedora 50mm - 5U	1	13,21



▲ 5559

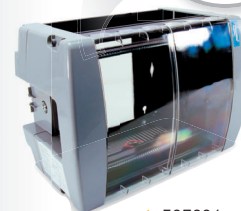

▲ 507204



▲ 507203
(módulos no incluidos)



▲ 216802



▲ 5301



▲ 567250



▲ 5239



▲ 567401

▲ 567201

Ref.	Descripción		€/U.
SERIE T.OX			
TRANSMISORES ÓPTICOS			
Tx de canal directo			
233306	T.OX Transmisor Óptico SMATV 1310nm "SC/APC" Po 6dBm sin C.Retorno	1	1.091,00
233311	T.OX Transmisor Óptico SMATV 1310nm "SC/APC" Po 10dBm sin C.Retorno	1	1.336,00
234305	T.OX Transmisor Óptico SMATV 1550nm "SC/APC" Po 5dBm sin C.Retorno	1	917,12
234801	T.OX Transmisor Óptico CATV 1310nm "SC/APC" Po 10dBm sin C.Retorno Autoajuste en RF y Estable en Temperatura	1	2.048,00
234811	T.OX Transmisor Óptico CATV 1550nm "SC/APC" Po 10dBm sin C.Retorno Autoajuste en RF y Estable en Temperatura	1	2.168,00
RECEPTORES ÓPTICOS			
Rx de canal directo / Tx de canal de retorno			
2335	T.OX Receptor Óptico SMATV 1200...1600nm "SC/APC" sin C.Retorno	1	744,76
2336	T.OX Receptor Óptico SMATV 1200...1600nm "SC/APC" con Transmisor Óptico de C.Retorno 1310nm Po 3dBm	1	872,96
Rx de canal de retorno			
234901	T.OX Receptor Óptico de C.Retorno (5...300MHz) 1270...1650nm "SC/APC", con CAG	1	582,68
EQUIPOS AUXILIARES			
Amplificadores			
234220	T.OX Amplificador Óptico 1e/1s: 1550nm "SC/APC" 20dBm (Tecnología EDFA)	1	2.837,00
234221	T.OX Amplificador / Multiplexor Óptico "SC/APC" 19dBm (Tecnología EDFA) 2e:1310/1490nm - 1550nm, 1s: 1310/1490/1550nm	1	2.807,00
234228	T.OX Amplificador / Multiplexor Óptico "SC/APC" 20dBm (Tecnología YEDFA) 9e: 8x1310/1490nm - 1x1550nm, 8s: 8x1310/1490/1550nm	1	10.721,00
Fuentes de Alimentación			
562802	Fuente de Alimentación 38,4W 24V-1,6A (Montaje individual de T.OX)	1	68,52
5629	T.OX Fuente de Alimentación Conmutada 120W 24V-5A	1	272,55
562910	T.OX Fuente de Alimentación Conmutada 60W 24V-2,5A	1	155,07
Repartidores			
2337	T.OX Repartidor Óptico 1260...1650nm "SC/APC" 2D 4dB	1	163,71
2339	T.OX Repartidor Óptico 1260...1650nm "SC/APC" 4D 7dB	1	210,49
234401	T.OX Repartidor Óptico 1260...1650nm "SC/APC" 8D 10dB	1	304,03
234501	T.OX Repartidor Óptico 1260...1650nm "SC/APC" 16D 14dB	1	467,73
234601	T.OX Repartidor Óptico 1260...1650nm "SC/APC" 32D 17dB	1	701,60
Multiplexores (WDM)			
234701	T.OX Multiplexor / Demultiplexor Óptico 1e/2s "SC/APC": GPON+RF: Datos (1310/1490nm) - TV (1550nm)	1	326,77
234702	T.OX Multiplexor / Demultiplexor Óptico 1e/2s "SC/APC": RFoG: Uplink (1610nm) - Downlink (1550nm)	1	326,77
Soportes y Cofres			
5071	Soporte de Pared 498mm (1 Alimentación + 7 Módulos T.OX o 10 Módulos T12/T05)	1	12,32
507203	Cofre con Cerradura y Ventilación forzada 448mm (1 Alimentación + 7 Módulos T.OX)	1	324,02
507204	Cofre con Cerradura y Ventilación forzada 327mm (1 Alimentación + 4 Módulos T.OX)	1	249,76
5239	Soporte de Pared 560mm (1 Alimentación + 8 Módulos T.OX o 12 Módulos T12/T05)	1	15,71
5301	Anillo Rack 19" 484mm 5U (1 Alimentación + 7 Módulos T.OX o 10 Módulos T12/T05)	1	111,37
567201	Soporte de Pared 275mm 5U, Profundidad: 260mm (1 Alimentación + 4 Módulos T.OX)	1	123,47
Accesorios			
4061	Carga Terminal "F" 750hm con Bloqueo DC	10/200	3,64
4071	Bloqueador de DC "F"	10	2,94
5673	T.OX Placa Ciega Embellecedora 50mm - 5U	1	13,21



▲ 234801/234811



▲ 234221

▲ 234228



▲ 234401

▲ 234501

▲ 234601



▶ 5629



▶ 562910



▲ 234701

▲ 234702

Ref.	Descripción	↓	€/U.
FORMATO RACK 19"			
TRANSMISORES ÓPTICOS			
Tx de canal directo			
769801	Transmisor Óptico 1550nm "SC/APC" Po 5dBm sin C.Retorno Instalación en Rack 19", 1U	1	1.197,00
769812	Transmisor Óptico CATV 1550nm "SC/APC" Po 6dBm sin C.Retorno Modulación externa y Autoajuste en RF (hasta 30Km). Compatible DOCSIS 3.1 Instalación en Rack 19", 1U	1	5.617,00
769902	Transmisor Óptico SMATV 1310nm "SC/APC" Po 6dBm sin C.Retorno, Instalación en Rack 19", 1U	1	1.213,00
769903	Transmisor Óptico SMATV 1310nm "SC/APC" Po 10dBm sin C.Retorno, Instalación en Rack 19", 1U	1	1.650,00
AMPLIFICADORES			
769610	Amplificador / Multiplexor Óptico "SC/APC" 20dBm (Tecnología YEDFA) 9e: 8x1310/1490nm - 1x1550nm, 8s: 8x1310/1490/1550nm + Fuente de Alimentación Doble -48Vdc. Instalación en Rack 19", 1U (para OLT)	1	10.509,00
769611	Amplificador / Multiplexor Óptico "SC/APC" 20dBm (Tecnología YEDFA) 33e: 32x1310/1490nm - 1x1550nm, 32s: 32x1310/1490/1550nm + Fuente de Alimentación Doble. Instalación en Rack 19", 2U	1	11.569,00
769612	Amplificador / Multiplexor Óptico "SC/APC" 17dBm (Tecnología YEDFA) 9e: 8x1310/1490nm - 1x1550nm, 8s: 8x1310/1490/1550nm + Fuente de Alimentación Doble -48Vdc. Instalación en Rack 19", 1U (para OLT)	1	10.632,00
769620	Amplificador Óptico 1e/1s: 1550nm "SC/APC" 20dBm (Tecnología EDFA) + Fuente de Alimentación Doble. Instalación en Rack 19", 1U	1	3.218,00
769622	Amplificador Óptico 1e/8s: 1550nm "SC/APC" 10dBm (Tecnología EDFA) + Fuente de Alimentación Doble. Instalación en Rack 19", 1U	1	4.138,08
769623	Amplificador Óptico 1e/8s: 1550nm "SC/APC" 20dBm (Tecnología YEDFA) + Fuente de Alimentación Doble. Instalación en Rack 19", 1U	1	11.405,65
769630	Amplificador / Multiplexor Óptico "SC/APC" 20dBm (Tecnología EDFA) 2e:1x1310/1490nm - 1x1550nm, 1s:1310/1490/1550nm + Fuente de Alimentación Doble. Instalación en Rack 19", 1U	1	3.184,00
769631	Amplificador / Multiplexor Óptico "SC/APC" 14dBm (Tecnología EDFA) 5e:4x1310/1490nm - 1x1550nm, 4s:1310/1490/1550nm + Fuente de Alimentación Doble. Instalación en Rack 19", 1U	1	3.281,00
769632	Amplificador / Multiplexor Óptico "SC/APC" 10dBm (Tecnología EDFA) 9e:8x1310/1490nm - 1x1550nm, 8s:1310/1490/1550nm + Fuente de Alimentación Doble. Instalación en Rack 19", 1U	1	5.450,59

Ref.	Descripción	↓	€/U.
INSTALACIÓN INDIVIDUAL (SERIE FIBERKOM)			
TRANSMISORES ÓPTICOS			
Tx de canal directo			
238201	Transmisor Óptico FiberKom SMATV 1310nm "SC/APC" Po 3dBm sin C.Retorno (Alimentación remota)	1	429,39

Ref.	Descripción	↓	€/U.
SOLUCIÓN NODOS ÓPTICOS			
NODOS			
Sin Canal de Retorno (receptor)			
231201	Receptor Óptico Intemperie 1200...1600nm "SC/APC" sin C.Retorno con Amplificador 1s: 87...862/950...2150MHz (Alimentación local)	1	830,27
231220	Receptor Óptico Intemperie 1200...1600nm "SC/APC" sin C.Retorno (1 Fibra) con Amplificador 2s: 40...1006MHz. Tecnología OLC (Alimentación local)	1	614,25
MINI-NODOS (SERIE FIBERKOM)			
Con Canal de Retorno (mini-nodo)			
238001	Mini-nodo Óptico FiberKom 1200...1600nm "SC/APC" C.Retorno 1310nm (2 Fibras) con Amplificador 87...1218MHz. Compatible DOCSIS 3.1 Tecnología OLC (Alimentación local)	1	301,11
238004	Mini-nodo Óptico FiberKom 1550nm "SC/APC" C.Retorno 1610nm (1 Fibra) con Amplificador 105...1218MHz Compatible DOCSIS 3.1 Tecnología OLC (Alimentación remota)	1	349,30
238005	Mini-nodo Óptico FiberKom 1550nm "SC/APC" C.Retorno 1610nm (1 Fibra) con Amplificador 105...1218MHz Compatible DOCSIS 3.1 Tecnología OLC (Alimentación local)	1	349,30
Sin Canal de Retorno (mini-receptor)			
238079	Mini-receptor Óptico FiberKom 1200...1600nm "SC/APC" sin C.Retorno (1 Fibra) con Amplificador 47...1006MHz. Tecnología OLC (Alimentación local)	1	178,91
238101	Mini-receptor Óptico FiberKom 1200...1600nm "SC/APC" sin C.Retorno (1 Fibra) con Amplificador 47...1006MHz. Tecnología OLC (Alimentación remota)	1	180,67
MICRO-NODOS			
Sin Canal de Retorno (micro-receptor)			
2311	Receptor Óptico de Vivienda 1200...1600nm "SC/APC" con Amplificador 87...862/950...2400MHz. Autoajuste en RF	1	180,67
231110	Receptor Óptico de Vivienda 1200...1600nm "SC/APC" con Amplificador 47...1006MHz. Tecnología OLC	1	151,78
231111	Receptor Óptico de Vivienda 1550nm "SC/APC" con Amplificador 47...1006MHz. Tecnología OLC	1	149,36



▲ 769902



▲ 769903



▲ 769632



▲ 238201



▲ Mini-Nodo: Serie FiberKom
185 x 80 x 35 mm



▲ Micro-Nodo
145 x 60 x 35 mm



▲ Nodo Intemperie
232 x 140 x 90 mm

Ref.	Descripción			€/U.
TV SOBRE FIBRA: SERIE OVERLIGHT (MÁX. 64 USUARIOS)				
LNBS				
★ 747402	LNB Wideband (2 Salidas H-V) G 57dB para solución Overlight		1	PC
TRANSMISORES				
★ 237501	Módulo Transmisor CWDM Óptico Overlight "SC/APC" 9dBm 64 usuarios 3e: 2x 290...2340MHz(Sat) - RF(Terr.), 1s: 1550nm(Sat+Terr)		1	763,61
★ 237502	Módulo Transmisor CWDM Óptico Overlight "SC/APC" 10dBm 64 usuarios 3e: 2x 290...2340MHz(Sat) - RF(Terr.), 1s: 1310nm(Sat+Terr)		1	652,14
RECEPTORES				
★ 237540	Módulo Receptor Óptico Quattro Overlight "SC/APC" FM/DAB/UHF-FI		1	325,06
Ref.	Descripción			€/U.
SOLUCIÓN LNB ÓPTICO				
LNBS				
★ 747401	LNB Wideband (2 Salidas H-V) G 56dB		1	35,33
KIT LNB Y CONVERTOR ÓPTICO				
★ 237411	Kit: LNB WideBand (Ref. 747401) + Transmisor Óptico 1550nm "FC/UPC" 7dBm 32 usuarios (Ref. 237401)		1	PC
★ 237412	Kit: LNB WideBand (Ref. 747401) + Transmisor Óptico "FC/UPC" 8dBm 32 usuarios 1310nm (Ref. 237402)		1	PC
CONVERSORES				
236903	Convertor Óptico/RF "FC/PC"-"F" Quad FM/DAB/UHF-FI		1	360,49
237003	Convertor Óptico/RF "FC/PC"-"F" Quattro FM/DAB/UHF-FI		1	204,35
TRANSMISORES ÓPTICOS				
★ 237401	Módulo Transmisor Óptico "FC/UPC" 7dBm 32 usuarios 1550nm (DAB/VHF/UHF/SAT)		1	PC
★ 237402	Módulo Transmisor Óptico "FC/UPC" 8dBm 32 usuarios 1310nm (DAB/VHF/UHF/SAT)		1	PC
SISTEMAS ÓPTICOS CON WDM				
Full SAT + TDT				
237301	Transmisor / Multiplexor Óptico "SC/APC", Po 6dBm. 2e: 1310/1490nm(Sat) - RF(Terr.), 1s: 1310/1490/1550nm(Sat/Terr.)		1	477,09
237320	Receptor / Demultiplexor Óptico "SC/APC" [-8...+1dBm] con Switch de Selección de Satélite. 1e: 1310/1550nm(Sat/Sat+Terr.), 4s: RF(Sat+Terr.) Vs 78dBuV Instalación en carril DIN		1	215,70
Fiber4Sat				
237901	Transmisor / Multiplexor DWDM Óptico "SC/APC" 9dBm 5e: 4x 1100...1650nm(Sat) - RF(Terr.), 1s: 1550nm(4xSat+Terr)		1	17.029,00
237902	Transmisor / Multiplexor CWDM Óptico "SC/APC" 6dBm 5e: 4x 1100...1650nm(Sat) - RF(Terr.), 1s: 1550nm(4xSat+Terr)		1	4.210,00
237910	Módulo Transmisor / Multiplexor DWDM Óptico "SC/APC" 9dBm 3e: 2x 1100...1650nm(Sat) - RF(Terr.), 1s: 1550nm(2xSat+Terr)		1	8.969,00
237920	Módulo Transmisor/Multiplexor CWDM Óptico "SC/APC" 6dBm 3e: 2x 1100...1650nm(Sat) - RF(Terr.), 1s: 1550nm(2xSat+Terr)		1	2.271,00
Componentes WDM				
234755	Componente DWDM Multiplexor / Demultiplexor Óptico 1e/4s "SC/APC": 1550,12nm (C34) / 1150,92nm (C33) / 1551,71nm (C32) / 1552,52nm (C31)		1	458,56
234756	Componente CWDM Multiplexor / Demultiplexor Óptico 1e/4s "SC/APC": 1510/1530/1550/1570nm		1	389,78
ACCESORIOS				
2354	Adaptador F.O. Simplex Monomodo "FC" Hembra - "FC" Hembra		5	1,85
2356	Adaptador F.O. Simplex Monomodo "FC" Hembra - "SC" Hembra		5	2,09
237050	Fuente de Alimentación 20V-1,2A (para Ref. 237003/236903)		1	35,80
732802	Fuente de Alimentación 12,5V-2,8A		1	74,11

SERIE OVERLIGHT

ENHANCED ELECTRONICS AND OPTICAL ENGINEERING THAT LIGHT UP YOUR TV



▲ 237501

Distribución de señales satélite y TDT a múltiples usuarios a través de una **única fibra óptica**.

- Elevado nivel de salida
- Preserva la calidad de señal
- Diseño electrónico optimizado



▲ 237301



▲ 237320

▲ Sistema Full SAT + TDT sobre fibra óptica con WDM



▲ 237901

Fiber4Sat: Transmisión de contenido de dos a cuatro satélites y TDT sobre fibra óptica mediante DWDM o CWDM

Ref.	Descripción	€/U.
SERIE EUROS SWITCH		
5X - 1 SATÉLITE		
Multiswitches		
★ 719501	Multiswitch 5x5x4 "F" Terminal/Cascada	1 150,00
★ 719502	Multiswitch 5x5x6 "F" Terminal/Cascada	1 170,00
★ 719503	Multiswitch 5x5x8 "F" Terminal/Cascada	1 190,00
★ 719505	Multiswitch 5x5x16 "F" Terminal/Cascada	1 340,00
★ 719506	Multiswitch 5x5x24 "F" Terminal/Cascada	1 490,00
★ 719507	Multiswitch 5x5x32 "F" Terminal/Cascada	1 650,00
9X - 2 SATÉLITES		
Multiswitches		
719601	Multiswitch 9x9x8 "F" Terminal/Cascada	1 201,15
★ 719602	Multiswitch 9x9x12 "F" Terminal/Cascada	1 285,00
719603	Multiswitch 9x9x16 "F" Terminal/Cascada	1 402,25
719604	Multiswitch 9x9x24 "F" Terminal/Cascada	1 729,07
719605	Multiswitch 9x9x32 "F" Terminal/Cascada	1 804,50
Complementos		
719609	Amplificador 9x9 "F" C.Ret/MATV/FI G -/27/31dB Vs 114/118dBμV	1 251,42
17X - 4 SATÉLITES		
Multiswitches		
719801	Multiswitch 17x17x8 "F" Terminal/Cascada	1 452,54
719803	Multiswitch 17x17x16 "F" Terminal/Cascada	1 905,06
719804	Multiswitch 17x17x24 "F" Terminal/Cascada	1 1.358,00
719805	Multiswitch 17x17x32 "F" Terminal/Cascada	1 1.811,00
Complementos		
719809	Amplificador 17x17 "F" C.Ret/MATV/FI G -/27/31dB Vs 114/118dBμV	1 402,25

Ref.	Descripción	€/U.
SERIE NEVO SWITCH		
5X - 1 SATÉLITE		
Multiswitches		
714501	Multiswitch 5x5x4 "F" Terminal/Cascada	1 135,77
714502	Multiswitch 5x5x6 "F" Terminal/Cascada	1 153,38
714503	Multiswitch 5x5x8 "F" Terminal/Cascada	1 168,45
714504	Multiswitch 5x5x12 "F" Terminal/Cascada	1 307,99
714505	Multiswitch 5x5x16 "F" Terminal/Cascada	1 336,88
714506	Multiswitch 5x5x24 "F" Terminal/Cascada	1 505,33
714507	Multiswitch 5x5x32 "F" Terminal/Cascada	1 673,75
Complementos		
714508	Amplificador 5x5 "F" MATV/FI G 10/11dB Vs 118dBμV	1 109,51
714509	Amplificador 5x5 "F" MATV/FI G 27/31dB Vs 114/118dBμV	1 188,57
714901	Derivador 5x5x5 "F" 12dB	1 65,39
714902	Derivador 5x5x5 "F" 15dB	1 65,39
714903	Derivador 5x5x5 "F" 20dB	1 65,39
714905	Repartidor 5x5x5 "F" 4/4dB	1 65,39
714906	Derivador 5x5x5 "F" 8dB	1 65,39
9X - 2 SATÉLITES		
Multiswitches		
714601	Multiswitch 9x9x8 "F" Terminal/Cascada	1 201,15
714602	Multiswitch 9x9x12 "F" Terminal/Cascada	1 351,97
714603	Multiswitch 9x9x16 "F" Terminal/Cascada	1 402,25
714604	Multiswitch 9x9x24 "F" Terminal/Cascada	1 729,07
714605	Multiswitch 9x9x32 "F" Terminal/Cascada	1 804,50
Complementos		
714609	Amplificador 9x9 "F" C.Ret/MATV/FI G -/27/31dB Vs 112/119dBμV	1 251,42

SERIE EUROS SWITCH

GAMA ESCALABLE DE MULTISWITCHES, DE DISEÑO, CALIDAD Y FABRICACIÓN EUROPEA

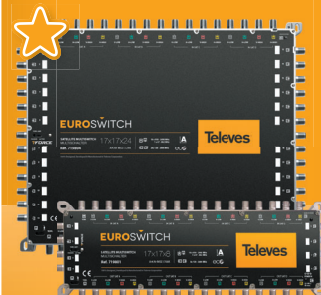

Gracias a su gran compacidad y su diseño electrónico optimizado, presenta unas pérdidas muy bajas tanto en derivación como en paso.



▲ 719603



▲ 714501



▲ 714601



▲ 714609

DISTRIBUCIÓN TV MULTISWITCHES

Ref.	Descripción		€/U.
SERIE NEVOSWITCH			
13X - 3 SATÉLITES			
Multiswitches			
714701	Multiswitch 13x13x8 "F" Terminal/Cascada	1	301,70
714702	Multiswitch 13x13x12 "F" Terminal/Cascada	1	527,96
714703	Multiswitch 13x13x16 "F" Terminal/Cascada	1	603,38
714704	Multiswitch 13x13x24 "F" Terminal/Cascada	1	905,06
714705	Multiswitch 13x13x32 "F" Terminal/Cascada	1	1.207,00
Complementos			
714709	Amplificador 13x13 "F" C.Ret/MATV/FI G -/27/31dB Vs 112/119dB μ V	1	314,27
17X - 4 SATÉLITES			
Multiswitches			
714801	Multiswitch 17x17x8 "F" Terminal/Cascada	1	452,54
714802	Multiswitch 17x17x12 "F" Terminal/Cascada	1	804,50
714803	Multiswitch 17x17x16 "F" Terminal/Cascada	1	905,06
714804	Multiswitch 17x17x24 "F" Terminal/Cascada	1	1.358,00
714805	Multiswitch 17x17x32 "F" Terminal/Cascada	1	1.811,00
Complementos			
714809	Amplificador 17x17 "F" C.Ret/MATV/FI G -/27/31dB Vs 112/119dB μ V	1	402,25
Ref.	Descripción		€/U.
FUENTES DE ALIMENTACIÓN			
12V			
732101	Fuente de Alimentación 12V-0,8A	1	38,00
732802	Fuente de Alimentación 12,5V-2,8A	1	74,11
Ref.	Descripción		€/U.
ACCESORIOS			
3821	Adaptador "F Rápido" Macho - "F Rápido" Macho, Caja Plástica	50/500	1,86
7450	Inyector de Corriente 10...2150MHz 1...24Vdc-1,5A	1/20	20,55

Televes



▲ 714701



▲ 714709



▲ 714805



▲ 732802



▲ 3821



▲ 7450

DISTRIBUCIÓN TV DISTRIBUCIÓN DE UNA RED COAXIAL

Ref.	Descripción		€/U.
REPARTIDORES			
SERIE EASYF			
Terrestre + Satélite			
432803	Mini-Repartidor 5...2400MHz "EasyF" 2D 4,3/4dB Interior (Bolsa B3)	8	12,07
432902	Repartidor 5...2400MHz "EasyF" 4D 9/7,5dB Interior (Blister T1)	8	17,40
434103	Mini-Repartidor 5...2400MHz "EasyF" 2D 4,3/4dB Con Cofre para Montaje Exterior, Negro (Blister T1)	●	10 15,21
434202	Repartidor 5...2400MHz "EasyF" 4D 9/7dB Con Cofre para Montaje Exterior, Negro (Blister T1)	●	8 20,22
542903	Mini-Repartidor 5...2400MHz "EasyF" 2D 4,5/4,3dB Interior + PAU	10	10,58
5430	Repartidor 5...2400MHz "EasyF" 6D 14/14dB Interior + PAU	6	22,08
5433	Repartidor 5...2400MHz "EasyF" 8D 14/16dB Interior + PAU	6	25,01
543503	Mini-Repartidor 5...2400MHz "EasyF" 2D 4,3/4dB Interior	10	9,53
543603	Mini-Repartidor 5...2400MHz "EasyF" 3D 8,5/7,5dB Interior	10	13,49
543702	Repartidor 5...2400MHz "EasyF" 4D 9/7,5dB Interior	10	14,54
543802	Repartidor 5...2400MHz "EasyF" 5D 10/9,5dB Interior	10	19,49
543902	Repartidor 5...2400MHz "EasyF" 3D 9/8dB Interior + PAU	10	15,56
544902	Repartidor 5...2400MHz "EasyF" 4D 9/7,5dB Interior + PAU	10	17,74
5454	Repartidor 5...2400MHz "EasyF" 5D 11/13dB Interior + PAU	6	19,95
5469	Repartidor 5...2400MHz "EasyF" 6D 11/14dB Interior	6	21,30
5489	Repartidor 5...2400MHz "EasyF" 8D 14/16dB Interior	6	24,09
SERIE F			
Terrestre + Satélite			
5150	Repartidor 5...2400MHz "F" 2D 4/5dB Interior	1/10	6,44
515020	Repartidor 5...2400MHz "F" 2D 4/5dB Interior + PAU	1/10	8,80
5151	Repartidor 5...2400MHz "F" 3D 7/9dB Interior	1/10	7,35
515120	Repartidor 5...2400MHz "F" 3D 7/9dB Interior + PAU	1/10	9,92
5152	Repartidor 5...2400MHz "F" 4D 8/10dB Interior	1/10	9,32
5153	Repartidor 5...2400MHz "F" 5D 10/12dB Interior	1/10	10,75
5154	Repartidor 5...2400MHz "F" 4D 8/10dB Interior + PAU	1/10	11,81
5160	Repartidor 5...2400MHz "F" 5D 10/12dB Interior + PAU	1/10	14,66
5161	Repartidor 5...2400MHz "F" 7D 12/15dB Interior + PAU	1/10	17,16
7406	Repartidor 5...2400MHz "F" 8D 12/15dB Interior	1/10	14,94
7441	Repartidor 5...2400MHz "F" 6D 11/14dB Interior	1/10	12,21
Terrestre			
453003	Repartidor 5...1220MHz "F" 2D 4dB Interior	1/10	5,80
453103	Repartidor 5...1220MHz "F" 4D 8dB Interior	1/10	8,37
453203	Repartidor 5...1220MHz "F" 3D 6dB Interior	1/10	6,68
453303	Repartidor 5...1220MHz "F" 8D 11dB Interior	1/10	13,46
453403	Repartidor 5...1220MHz "F" 6D 10dB Interior	1/10	12,21
ENCHUFABLES			
Terrestre			
4320	Repartidor Inductivo "CEI" Ø 9,5mm 1 Macho - 2 Hembras con Paso de DC en 1s (Bolsa B1)	10	11,43
4322	Repartidor Inductivo "CEI" Ø 9,5mm 1 Hembra - 2 Machos con Paso de DC en 2s (Bolsa B1)	10	8,19
ACCESORIOS			
4058	Carga Terminal "F" 750hm sin Bloqueo DC	10/200	0,98
405802	Carga Terminal "F" 750hm sin Bloqueo DC, Caja plástica	100	0,96
4061	Carga Terminal "F" 750hm con Bloqueo DC	10/200	3,64
4087	Carga Terminal "EasyF" 750hm con Bloqueo DC	25	2,49
408701	Carga Terminal "EasyF" 750hm con Bloqueo DC, Caja plástica	100	2,42
4163	Cofre Exterior Gris Modelo Grande Medidas: Exteriores 136x127x45mm Interiores 125x97x35mm	●	1/5 6,58
4177	Cofre Exterior Negro Modelo Pequeño Medidas: Exteriores 113x88x35mm Interiores 92x66x27mm	●	1/5 5,86
417801	Cofre Exterior Negro Modelo para Serie Mini Medidas: Exteriores 88x78x39mm Interiores 57x47x13mm	●	1/10 4,97
545501	Tapa Embellecedora Blanca 93x74x21mm	○	10 1,08
545510	Tapa Embellecedora Blanca para Serie Mini 62x56x18mm	○	10 1,08



▲ 4087

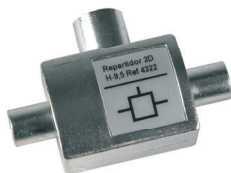

▲ 4322



▲ 4177

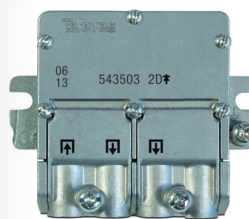

▲ Mini-Repartidor 57x 47 x 13 mm

EMBELLECEDOR BLANCO PARA SERIE MINI



▲ 545510

COFRE EXTERIOR PARA SERIE MINI



▲ 417801

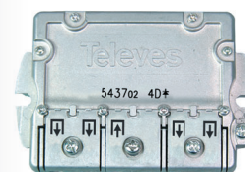

▲ 543702



▲ 5430

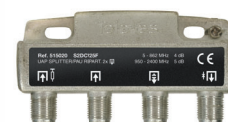

▲ 515020



▲ 453003

DISTRIBUCIÓN TV DISTRIBUCIÓN DE UNA RED COAXIAL

Ref.	Descripción		€/U.
DERIVADORES			
SERIE EASYF			
Terrestre + Satélite			
542503	Mini-Derivador 5...2400MHz "EasyF" 2D 12dB Interior (TA - Planta 1)	10	12,70
542603	Mini-Derivador 5...2400MHz "EasyF" 2D 16dB Interior (A - Plantas 2 y 3)	10	12,70
542703	Mini-Derivador 5...2400MHz "EasyF" 2D 21dB Interior (B - Plantas 4...6)	10	12,70
542803	Mini-Derivador 5...2400MHz "EasyF" 2D 25dB Interior (C - Plantas 7...12)	10	12,70
544402	Derivador 5...2400MHz "EasyF" 4D 12dB Interior (TA - Planta 1)	10	16,13
544502	Derivador 5...2400MHz "EasyF" 4D 16dB Interior (A - Plantas 2 y 3)	10	16,13
544602	Derivador 5...2400MHz "EasyF" 4D 20dB Interior (B - Plantas 4 y 5)	10	16,13
544702	Derivador 5...2400MHz "EasyF" 4D 25dB Interior (C - Plantas 6...8)	10	16,13
5492	Derivador 5...2400MHz "EasyF" 6D 16dB Interior (TA - Planta 1)	6	21,50
5493	Derivador 5...2400MHz "EasyF" 6D 20dB Interior (A - Plantas 2 y 3)	6	21,50
5494	Derivador 5...2400MHz "EasyF" 6D 24dB Interior (B - Plantas 4 y 5)	6	21,50
5610	Derivador 5...2400MHz "EasyF" 8D 16dB Interior (TA - Planta 1)	6	27,63
5611	Derivador 5...2400MHz "EasyF" 8D 22dB Interior (A - Planta 2)	6	27,63
SERIE F			
Terrestre + Satélite			
5130	Derivador 5...2400MHz "F" 2D 12dB Interior (TA - Planta 1)	1/10	7,35
5131	Derivador 5...2400MHz "F" 2D 15dB Interior (A - Plantas 2 y 3)	1/10	7,35
5132	Derivador 5...2400MHz "F" 2D 18dB Interior (B - Plantas 4 y 5)	1/10	7,35
5133	Derivador 5...2400MHz "F" 2D 23dB Interior (C - Plantas 6 y 7)	1/10	7,35
5134	Derivador 5...2400MHz "F" 2D 27dB Interior (D - Plantas 8...10)	1/10	7,35
5135	Derivador 5...2400MHz "F" 6D 19dB Interior (TA - Planta 1)	1/10	11,28
5136	Derivador 5...2400MHz "F" 6D 21dB Interior (A - Plantas 2 y 3)	1/10	11,28
5137	Derivador 5...2400MHz "F" 6D 25dB Interior (B - Plantas 4...6)	1/10	11,28
514110	Derivador 5...2400MHz "F" 4D 12dB Interior con Paso DC (TA - Planta 1)	1/10	9,71
514210	Derivador 5...2400MHz "F" 4D 16dB Interior con Paso DC (A - Plantas 2 y 3)	1/10	9,71
514310	Derivador 5...2400MHz "F" 4D 19dB Interior con Paso DC (B - Plantas 4 y 5)	1/10	9,71
514410	Derivador 5...2400MHz "F" 4D 24dB Interior con Paso DC (C - Plantas 6...8)	1/10	9,71
5146	Derivador 5...2400MHz "F" 8D 19dB Interior (TA - Planta 1)	1/10	13,11
5147	Derivador 5...2400MHz "F" 8D 20dB Interior (A - Plantas 2 y 3)	1/10	13,11
5148	Derivador 5...2400MHz "F" 8D 25dB Interior (B - Plantas 4...6)	1/10	13,11

Televes

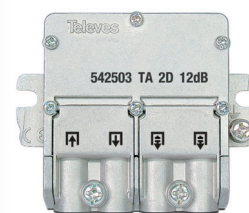

▲ 542503

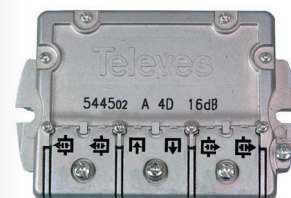

▲ 544502



▲ 5492

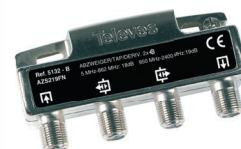

▲ 5132



▲ 5135



▲ 514110

DISTRIBUCIÓN TV DISTRIBUCIÓN DE UNA RED COAXIAL

TARIFA_11/2021TELEVES ES

Ref.	Descripción		€/U.
DERIVADORES			
SERIE F			
Terrestre			
451903	Derivador 5...1220MHz "F" 1D 17dB Interior	1/10	5,53
456103	Derivador 5...1220MHz "F" 2D 8dB Interior	1/10	6,68
456203	Derivador 5...1220MHz "F" 2D 11dB Interior	1/10	6,68
456303	Derivador 5...1220MHz "F" 2D 14dB Interior	1/10	6,68
456603	Derivador 5...1220MHz "F" 2D 23dB Interior	1/10	6,68
456703	Derivador 5...1220MHz "F" 2D 26dB Interior	1/10	6,68
457103	Derivador 5...1220MHz "F" 4D 8dB Interior	1/10	8,74
457203	Derivador 5...1220MHz "F" 4D 11dB Interior	1/10	8,74
457303	Derivador 5...1220MHz "F" 4D 14dB Interior	1/10	8,74
457403	Derivador 5...1220MHz "F" 4D 17dB Interior	1/10	8,74
457503	Derivador 5...1220MHz "F" 4D 20dB Interior	1/10	8,74
457603	Derivador 5...1220MHz "F" 4D 23dB Interior	1/10	8,74
457703	Derivador 5...1220MHz "F" 4D 26dB Interior	1/10	8,74
457803	Derivador 5...1220MHz "F" 8D 12dB Interior	1/10	11,68
457903	Derivador 5...1220MHz "F" 8D 14dB Interior	1/10	11,68
458003	Derivador 5...1220MHz "F" 8D 17dB Interior	1/10	11,68
458103	Derivador 5...1220MHz "F" 8D 20dB Interior	1/10	11,68
SERIE 5/8"			
Terrestre			
4611	Derivador 5...1000MHz "F" en Derivación y 5/8" en Paso 2D 35dB Exterior	1	29,03
ACCESORIOS			
4058	Carga Terminal "F" 750hm sin Bloqueo DC	10/200	0,98
405802	Carga Terminal "F" 750hm sin Bloqueo DC, Caja plástica	100	0,96
4061	Carga Terminal "F" 750hm con Bloqueo DC	10/200	3,64
4087	Carga Terminal "EasyF" 750hm con Bloqueo DC	25	2,49
408701	Carga Terminal "EasyF" 750hm con Bloqueo DC, Caja plástica	100	2,42
4163	Cofre Exterior Gris Modelo Grande Medidas: Exteriores 136x127x45mm Interiores 125x97x35mm	● 1/5	6,58
4177	Cofre Exterior Negro Modelo Pequeño Medidas: Exteriores 113x88x35mm Interiores 92x66x27mm	● 1/5	5,86
417801	Cofre Exterior Negro Modelo para Serie Mini Medidas: Exteriores 88x78x39mm Interiores 57x47x13mm	● 1/10	4,97
545501	Tapa Embellecedora Blanca 93x74x21mm	○ 10	1,08
545510	Tapa Embellecedora Blanca para Serie Mini 62x56x18mm	○ 10	1,08



▲ 451903



▲ 456703



▲ 4611



▲ 417801



▲ 4163



▲ 4058



▲ 4061

DISTRIBUCIÓN TV DISTRIBUCIÓN DE UNA RED COAXIAL

Televes

Ref.	Descripción		€/U.
TOMAS			
FIJACIÓN SIN TORNILLO			
Terrestre - 2 Conectores			
4372	Toma Terminal 5...862MHz, TV-FM 4-18dB sin Paso de DC + Embellecedor (Blister T1)	8	8,24
4373	Toma de Paso 5...862MHz, TV-FM 9,5-24dB sin Paso de DC + Embellecedor (Blister T1)	8	8,24
5230	Toma Terminal 5...862MHz, TV-FM 4,5-18dB sin Paso de DC	10/100	7,63
5231	Toma de Paso 5...862MHz, TV-FM 9,5-24dB sin Paso de DC	10/100	7,63
5232	Toma Terminal 5...1000MHz, TV-FM 0,5-3dB sin Paso de DC	10/100	8,37
5233	Toma de Paso 5...1000MHz, TV-FM 7-26dB sin Paso de DC	10/100	10,36
Terrestre + Satélite - 2 Conectores			
4301	Toma Terminal 5...2150MHz, FM/TV-SAT 0,6-1,5dB con Paso DC + Embellecedor (Blister T1)	8	9,10
4335	Toma Terminal Puenteada + Embellecedor TV-R + Zócalo para Montaje de Toma en Superficie (Blister T1)	8	6,78
5226	Toma Terminal 5...862/950...2150MHz, TV/FM-SAT 0,6-1,5dB con Paso de DC	10/100	7,29
5227	Toma de Paso 5...2150MHz, TV/FM-SAT 13-14dB con Paso de DC (Plantas 3...5)	10/100	10,28
5228	Toma de Paso 5...2150MHz, TV/FM-SAT 8,5-10dB con Paso de DC (Planta 2)	10/100	10,28
5229	Toma Terminal 5...2150MHz, TV/FM-SAT 4-5dB con Paso de DC (Planta 1)	10/100	10,28
5236	Toma de Paso 5...2150MHz, TV/FM-SAT 20-24dB con Paso de DC (Plantas 6...12)	10/100	10,28
5270	Toma de paso Puenteada (Sólo chasis)	10/100	6,06
5276	Toma Terminal 5...862/950...2150MHz, TV/FM-SAT 0,6-1,5dB con Paso de DC (sin Garras)	10/100	5,46
Terrestre + Satélite - 3 Conectores			
524501	Toma Terminal 5...2400MHz, TV/FM-SAT1-SAT2 1-1,5-1dB con Paso de DC	10/100	9,76
524603	Toma Terminal 5...2400MHz, TV-FM-SAT 4-4-1,5dB con Paso de DC	10/100	10,04
Multimedia			
524001	Toma Terminal Multimedia 5...1218MHz, TV-FM-DATA 8-7-3,6dB	10/100	16,13
524701	Toma de Paso Multimedia 5...1218MHz, TV-FM-DATA 12-14,5-12dB	10/100	16,77
524801	Toma de Paso Multimedia 5...1218MHz, TV-FM-DATA 19-20-17,5dB	10/100	16,77
5250	Toma Terminal 5...2150MHz, TV-FM-SAT/DATA 5-3,8-6,5/4,5dB con Paso de DC	10/100	17,30
EMBELLECEDORES			
80x80mm			
4336	Zócalo Blanco para Montaje de Toma en Superficie (Blister T1)	○ 10	2,20
527402	Embellecedor Blanco para Toma TV/R-SAT-DATA	○ 12	10,31
5275	Embellecedor Blanco para Toma TV-R-SAT-DATA	○ 10	10,31
5440	Embellecedor Blanco para Toma TV/R-SAT	○ 10	0,99
5441	Embellecedor Blanco para Toma TV-R	○ 10	0,99
5442	Zócalo Blanco para Montaje de Toma en Superficie	○ 10	1,75
544302	Embellecedor Blanco para Toma TV-R-SAT	○ 10	1,14
ACCESORIOS			
Cargas			
4061	Carga Terminal "F" 750hm con Bloqueo DC	10/200	3,64
4087	Carga Terminal "EasyF" 750hm con Bloqueo DC	25	2,49
408701	Carga Terminal "EasyF" 750hm con Bloqueo DC, Caja plástica	100	2,42

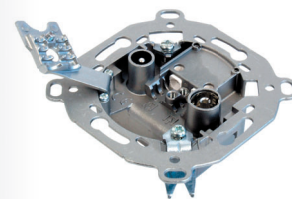

▲ 5226

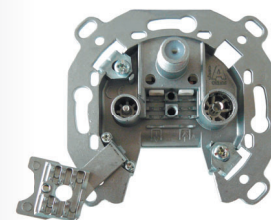

▲ 524603



▲ 527402



▲ 5442

Tomas: Características técnicas generales

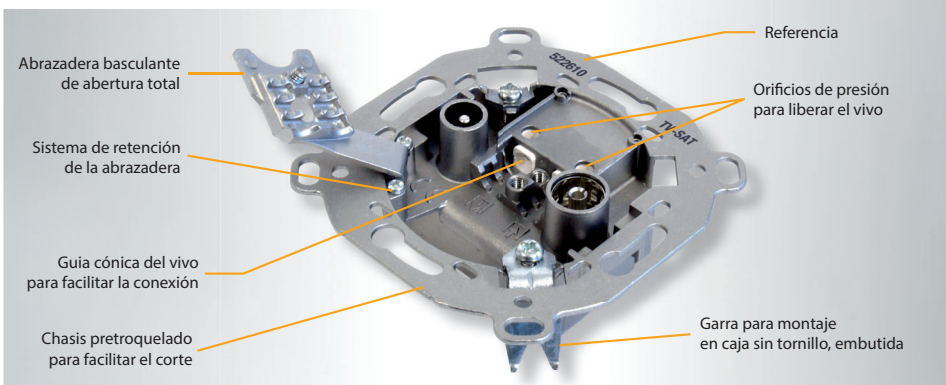

Conexión del vivo por simple empuje, no hay que apretar ningún tornillo.

Soporta diámetros del vivo de: Ø 0,65 a Ø 1,2 mm.

Soporta diámetros exteriores del cable de: Ø 5 a Ø 6,9 mm.

Permite la visualización de la conexión.

Conforme con s Directivas Europeas 2014/30/EU, 2014/35/EU y RoHS 2011/65/EU.

Las tomas con conexión de datos son compatibles DOCSIS 3.0.

Ref.	Descripción			€/U.
CABLES COAXIALES CONVENCIONALES				
TRIPLE BLINDAJE - CLASE A++				
CPR B2ca: Cobre / Cobre				
413910	Cable Coaxial SK2020plus LSFH Resistente UV B2ca Clase A++ Triple Blindaje TSH 18AtC Ø 1,05/4,6/6,9mm Blanco			100 1,49
413911	Cable Coaxial SK2020plus LSFH Resistente UV B2ca Clase A++ Triple Blindaje TSH 18AtC Ø 1,05/4,6/6,9mm Blanco			250 1,49
413912	Cable Coaxial SK2020plus LSFH Resistente UV B2ca Clase A++ Triple Blindaje TSH 18AtC Ø 1,05/4,6/6,9mm Blanco			500 1,49
CPR Cca: Cobre / Cobre				
414901	Cable Coaxial SK2015plus LSFH Resistente UV Cca Clase A++ Triple Blindaje TSH 18AtC Ø 1,05/4,6/6,9mm Blanco			100 1,74
414902	Cable Coaxial SK2015plus LSFH Resistente UV Cca Clase A++ Triple Blindaje TSH 18AtC Ø 1,05/4,6/6,9mm Blanco			250 1,74
CPR Eca: Cobre / Cobre				
4138	Cable Coaxial SK2000plus T100A++ PVC Eca Clase A++ Triple Blindaje TSH 18VAtC Ø 1,02/4,6/6,7mm Blanco			100 1,31
413801	Cable Coaxial SK2000plus T100A++ PVC Eca Clase A++ Triple Blindaje TSH 18VAtC Ø 1,02/4,6/6,7mm Blanco			500 1,31
413802	Cable Coaxial SK2000plus T100A++ PVC Eca Clase A++ Triple Blindaje TSH 18VAtC Ø 1,02/4,6/6,7mm Blanco			250 1,31
TRIPLE BLINDAJE - CLASE A+				
CPR Dca: Cobre / Cobre				
414002	Cable Coaxial SK2003plus T100A+ LSFH Resistente UV Dca Clase A+ Triple Blindaje TSH 18AtC Ø 1,02/4,6/6,7mm Negro			100 1,31
414003	Cable Coaxial SK2003plus T100A+ LSFH Resistente UV Dca Clase A+ Triple Blindaje TSH 18AtC Ø 1,02/4,6/6,7mm Negro			250 1,31
414004	Cable Coaxial SK2003plus T100A+ LSFH Resistente UV Dca Clase A+ Triple Blindaje TSH 18AtC Ø 1,02/4,6/6,7mm Negro			500 1,31
CPR Eca: Cobre / Cobre				
413501	Cable Coaxial SK125plus PVC Eca Clase A+ Triple Blindaje TSH 18VAtC Ø 1,02/4,6/6,7mm Blanco			100 1,11
413502	Cable Coaxial SK125plus PVC Eca Clase A+ Triple Blindaje TSH 18VAtC Ø 1,02/4,6/6,7mm Blanco			250 1,11
413503	Cable Coaxial SK125plus PVC Eca Clase A+ Triple Blindaje TSH 18VAtC Ø 1,02/4,6/6,7mm Blanco			500 1,11
CPR Eca: Cobre / Aluminio				
413601	Cable Coaxial SK100plus PVC Eca Clase A+ Triple Blindaje TSH 18VAtC Ø 1,02/4,6/6,7mm Blanco			100 0,77
413602	Cable Coaxial SK100plus PVC Eca Clase A+ Triple Blindaje TSH 18VAtC Ø 1,02/4,6/6,7mm Blanco			250 0,77
413603	Cable Coaxial SK100plus PVC Eca Clase A+ Triple Blindaje TSH 18VAtC Ø 1,02/4,6/6,7mm Blanco			500 0,77
CPR Eca: Acero cobreado / Aluminio				
414801	Cable Coaxial SK6Fplus PVC Eca Clase A+ Triple Blindaje TSH 19VAtC.A Ø 1,00/4,6/6,8mm Blanco			100 0,50
414802	Cable Coaxial SK6Fplus PVC Eca Clase A+ Triple Blindaje TSH 19VAtC.A Ø 1,00/4,6/6,8mm Blanco			250 0,50
414803	Cable Coaxial SK6Fplus PVC Eca Clase A+ Triple Blindaje TSH 19VAtC.A Ø 1,00/4,6/6,8mm Blanco			500 0,50

CABLES TRISHIELD

El cable Trishield (triple blindaje) aporta mayor inmunidad a las interferencias. Su uso es recomendado en recorridos con altos niveles de ruido electromagnético.



SK2020plus (4139xx) **CLASS A++**
B2ca

El cable excepcional de triple blindaje y alto apantallamiento que ofrece una clase A++.

Además, gracias a su cubierta LSFH, cumple con el CPR en una euroclase B2ca, por lo que tiene un riesgo de incendio muy bajo.



SK2015plus (4149xx) **CLASS A++**
Cca



SK2000plus (4138xx) **CLASS A+**
Eca



SK2003plus (4140xx) **CLASS A+**
Dca



SK125plus (4135xx) **CLASS A+**
Eca

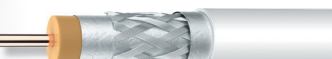

SK100plus (4136xx) **CLASS A+**
Eca



SK6Fplus (4148xx) **CLASS A+**
Eca

DISTRIBUCIÓN TV
COAXIAL: CABLES Y CONECTORES

Ref.	Descripción			€/U.
CABLES COAXIALES CONVENCIONALES				
DOBLE BLINDAJE - CLASE A				
CPR Dca: Cobre / Cobre				
213002	Cable Coaxial T-200plus LSFH Dca Clase A 15RtC Ø 1,20/5,0/6,9mm Gris			250 1,57
214118	Cable Coaxial T-100plus LSFH Dca Clase A 16RtC Ø 1,13/4,8/6,6mm Negro			100 1,21
214121	Cable Coaxial T-100plus LSFH Dca Clase A 16RtC Ø 1,13/4,8/6,6mm Blanco			100 1,21
214122	Cable Coaxial T-100plus LSFH Dca Clase A 16RtC Ø 1,13/4,8/6,6mm Blanco			250 1,21
214911	Cable Coaxial TR-165 LSFH Resistente UV Dca Clase A 11RtC Ø 1,63/7,2/10,1mm Gris			250 2,40
CPR Eca: Cobre / Cobre				
214102	Cable Coaxial T-100plus PVC Eca Clase A 16VRtC Ø 1,13/4,8/6,6mm Blanco			100 1,16
214104	Cable Coaxial T-100plus PVC Eca Clase A 16VRtC Ø 1,13/4,8/6,6mm Blanco			250 1,16
214108	Cable Coaxial T-100plus PVC Eca Clase A 16VRtC Ø 1,13/4,8/6,6mm Negro			100 1,11
CPR Fca: Cobre / Cobre				
215501	Cable Coaxial T-100plus PE Fca Clase A 16PRtC Ø 1,13/4,8/6,6mm Negro			100 1,16
215502	Cable Coaxial T-100plus PE Fca Clase A 16PRtC Ø 1,13/4,8/6,6mm Negro			250 1,16
CPR Dca: Cobre / Aluminio				
212661	Cable Coaxial T-100 LSFH Dca Clase A 16AtC Ø 1,13/4,7/6,6mm Gris			250 0,89
212811	Cable Coaxial CXT LSFH Dca Clase A 19AtC Ø 1,00/4,5/6,5mm Gris			250 0,67
CPR Eca: Cobre / Aluminio				
2126	Cable Coaxial T-100 PVC Eca Clase A 16VAtC Ø 1,13/4,7/6,6mm Blanco			100 0,87
212602	Cable Coaxial T-100 PVC Eca Clase A 16VAtC Ø 1,13/4,7/6,6mm Negro			250 0,87
212623	Cable Coaxial T-100 LSFH Eca Clase A 16AtC Ø 1,13/4,7/6,6mm Gris			500 0,89
2128	Cable Coaxial CXT PVC Eca Clase A 19VAtC Ø 1,00/4,5/6,5mm Blanco			100 0,57
212801	Cable Coaxial CXT PVC Eca Clase A 19VAtC Ø 1,00/4,5/6,5mm Blanco			250 0,57
CPR Fca: Cobre / Aluminio				
212501	Cable Coaxial T-100 PE Fca Clase A 16PAAtC Ø 1,13/4,7/6,6mm Negro			100 0,87
212502	Cable Coaxial T-100 PE Fca Clase A 16PAAtC Ø 1,13/4,7/6,6mm Negro			250 0,87
CPR Eca: Acero cobreado / Aluminio				
210102	Cable Coaxial CXT-50 PVC Eca Clase A 23VAtC.A Ø 0,8/3,8/6,0mm Blanco			250 0,37

Televes

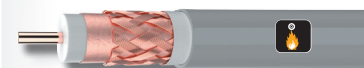

▲ T-200plus (213002) **CLASS A**
Dca

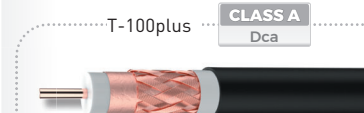

▲ 214118 **CLASS A**
Dca

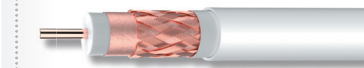

▲ 214121 **CLASS A**
Dca

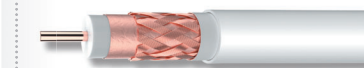

▲ 214122 **CLASS A**
Dca



▲ 212661 **CLASS A**
Dca



▲ CXT (212811) **CLASS A**
Dca



▲ 212502 **CLASS A**
Fca



▲ 210102 **CLASS A**
Eca

DISTRIBUCIÓN TV COAXIAL: CABLES Y CONECTORES

TARIFA_11/2021 TELEVES ES

Ref.	Descripción			€/U.
CABLES COAXIALES CONVENCIONALES				
DOBLE BLINDAJE - CLASE B				
CPR Dca: Cobre / Cobre				
214110	Cable Coaxial T-100plus LSFH Dca 16RtC Ø 1,13/4,8/6,6mm Blanco	● ○	100	1,15
CPR Eca: Cobre / Cobre				
2141	Cable Coaxial T-100plus PVC Eca Ø 1,13/4,8/6,6mm Blanco	● ○	100	1,10
CPR Dca: Cobre / Aluminio cobreado				
213810	Cable Coaxial CXT LSFH Dca 18RtC Ø 1,00/4,8/6,6mm Blanco	● ○	100	0,81
213812	Cable Coaxial CXT LSFH Dca 18RtC Ø 1,00/4,8/6,6mm Blanco	● ○	250	0,81
213910	Cable Coaxial CXT LSFH Dca 18RtC Ø 1,00/4,8/6,6mm Negro	● ●	100	0,81
CPR Eca: Cobre / Aluminio cobreado				
2138	Cable Coaxial CXT PVC Eca 18VRtC Ø 1,00/4,8/6,6mm Blanco	● ○	100	0,78
213802	Cable Coaxial CXT PVC Eca 18VRtC Ø 1,00/4,8/6,6mm Blanco	● ○	250	0,78
2139	Cable Coaxial CXT PVC Eca 18VRtC Ø 1,00/4,8/6,6mm Negro	● ●	100	0,78
CPR Eca: Acero cobreado / Aluminio				
2127	Cable Coaxial CXT-1 PVC Eca 17VAtC.A Ø 1,00/4,7/6,7mm Blanco	● ○	100	0,49
212701	Cable Coaxial CXT-1 PVC Eca 17VAtC.A Ø 1,00/4,7/6,7mm Negro	● ●	100	0,49
212702	Cable Coaxial CXT-1 PVC Eca 17VAtC.A Ø 1,00/4,7/6,7mm Negro	● ●	250	0,49
212703	Cable Coaxial CXT-1 PVC Eca 17VAtC.A Ø 1,00/4,7/6,7mm Blanco	● ○	250	0,49
ACCESORIOS				
Dispensadores				
212001	Dispensador de Cable Coaxial / Fibra Óptica, modelo Pequeño (Bobinas de plástico: Cable coaxial 100m y F.O. 200/300m)		1	95,44
212011	Dispensador de Cable Coaxial / Fibra Óptica, modelo Grande (Bobinas de plástico: Cable coaxial 250m y F.O. 500/750m)		1	107,36
Fijación				
200101	Cinta de Velcro para Cables 8m, Ancho: 15mm, Negra (2 unidades)	●	1	16,59
200102	Brida de Velcro para Cables, Ancho: 15mm, Negra (10 unidades)	●	1	10,02
Ref.	Descripción			€/U.
MICRO-CABLES				
MICRO				
CPR Eca: Cobre / Cobre estañado				
210603	Cable Coaxial CXT-5 PVC Eca Clase B 24VAtC Ø 0,8/3,4/5,0mm Blanco	● ○	100	0,65
Ref.	Descripción			€/U.
CABLES PARA ENTERRAR				
CPR DCA: COBRE / COBRE				
214001	Cable Coaxial 1/2" LSFH Resistente UV Dca Clase A 7RtC Ø 2,7/11,5/15,0mm Gris	● ●	500	6,14
214911	Cable Coaxial TR-165 LSFH Resistente UV Dca Clase A 11RtC Ø 1,63/7,2/10,1mm Gris	● ●	250	2,40
CPR FCA: COBRE / COBRE				
2140	Cable Coaxial 1/2" PE Fca Clase A 7PRtC Ø 2,7/11,5/15,0mm Negro	● ●	500	5,91

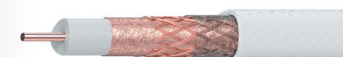

▲ 214110 CLASS B Dca



▲ 213810 CLASS B Dca



▲ 213910 CLASS B Dca



▲ 2127 CLASS B Eca



▲ 210603 CLASS B Eca



▲ 214001 CLASS A Dca

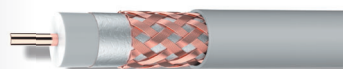

▲ 214911 CLASS A Dca



▲ 200101



▲ 200102

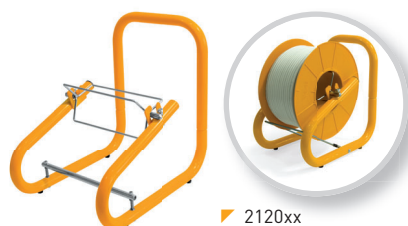

▶ 2120xx (Bobina no incluida)

Referencias		413910 413911 413912	414901 414902	4138 413801 413802	414002 414003 414004	414801 414802 414803	413501 413502 413503	413601 413602 413603
Tipo		SK2020plus	SK2015plus	SK2000plus	SK2003plus	SK6Fplus	SK125plus	SK100plus
Euroclase		A++	A++	A++	A+	A+	A+	A+
Conductor Central	Ø mm	B2ca	Cca	Eca	Dca	Eca	Eca	Eca
	Material	1,05	1,05	1,02	1,02	1,02	1	1,02
Dieléctrico	Res. Máx. Ohm/Km	Cu	Cu	Cu	Cu	Ac+Cu	Cu	Cu
	Ø mm	22	22	22	22	110	22	22
Lámina interior	Material	4,6	4,6	4,6	4,6	4,6	4,6	4,6
	Res. Máx. Ohm/Km	PEE	PEE	PEE	PEE	PEE	PEE	PEE
Malla	Material	B	B	A	B	B	B	B
	Res. Máx. Ohm/Km	CuSn	CuSn	CuSn	CuSn	Al	CuSn	Al
2ª lámina blindaje		11	11	11	11	30	15	22
Lámina antimigratoria		Sí	Sí	Sí	Sí	Sí	Sí	Sí
Petro-Gel		No	No	No	No	No	No	No
Cobertura exterior	Ø mm	No	No	No	No	No	No	No
	Material	6,9	6,9	6,7	6,7	6,8	6,7	6,7
Spark Test		LSFH	LSFH	PVC	LSFH	PVC	PVC	PVC
Radio de curvatura mínimo		Resistente UV	Resistente UV		Resistente UV			
Blindaje mín. a 1GHz	VAC	3000	3000	3000	3000	3000	3000	3000
Capacidad	mm	34,5	34,5	33,5	33,5	34	33,5	33,5
Impedancia	dB	105	105	105	95	95	95	95
Velocidad de propagación	pF/m	54	54	54	54	53	53	53
Atenuaciones (dB/m)	Ohm	75	75	75	75	75	75	75
Frecuencia (MHz)	mOhm/m	0,9	0,9	0,9	2,5	2,5	2,5	2,5
	%	84	84	84	84	82	84	82
	5	0,02	0,02	0,02	0,02	0,02	0,02	0,02
	47	0,05	0,05	0,05	0,05	0,05	0,05	0,05
	54	0,05	0,05	0,05	0,05	0,05	0,05	0,05
	90	0,06	0,06	0,06	0,06	0,06	0,06	0,06
	200	0,09	0,09	0,09	0,09	0,1	0,09	0,09
	500	0,14	0,14	0,14	0,14	0,15	0,14	0,14
	698	0,17	0,17	0,17	0,17	0,17	0,16	0,16
	800	0,18	0,18	0,18	0,18	0,19	0,18	0,18
	862	0,19	0,19	0,19	0,19	0,2	0,19	0,19
	950	0,20	0,20	0,20	0,20	0,21	0,20	0,20
	1000	0,21	0,21	0,21	0,21	0,22	0,21	0,21
	1220	0,23	0,23	0,22	0,23	0,23	0,22	0,22
	1350	0,25	0,25	0,25	0,25	0,26	0,25	0,25
	1750	0,28	0,28	0,28	0,28	0,29	0,28	0,28
	2050	0,30	0,30	0,30	0,30	0,31	0,31	0,31
2150	0,31	0,31	0,31	0,31	0,32	0,32	0,32	
2200	0,32	0,32	0,32	0,32	0,33	0,32	0,33	
3000	0,36	0,36	0,36	0,36	0,40	0,36	0,36	

Referencias		214911	213002	214118 214121 214122	212661	212811	214001
Tipo		TR-165	T-200plus	T-100plus	T-100	CXT	1/2"
Euroclase		A	A	A	A	A	A
Conductor Central	Ø mm	Dca	Dca	Dca	Dca	Dca	Dca
	Material	1,63	1,2	1,13	1,13	1	2,7
Dieléctrico	Res. Máx. Ohm/Km	Cu	Cu	Cu	Cu	Cu	Cu
	Ø mm	9	16	20	20	23	3,2
Lámina interior	Material	7,2	5	4,8	4,7	4,5	11,5
	Res. Máx. Ohm/Km	PEE	PEE	PEE	PEE	PEE	PEE
Malla	Material	D	C	A	B	B	C
	Res. Máx. Ohm/Km	Cu	Cu	Cu	Al	Al	Cu
2ª lámina blindaje		7	12	12	27	31	7
Lámina antimigratoria		No	No	No	No	No	No
Petro-Gel		Sí	Sí	Sí	No	No	No
Cobertura exterior	Ø mm	No	No	No	No	No	No
	Material	10,1	6,9	6,6	6,6	6,5	15
Spark Test		LSFH	LSFH	LSFH	LSFH	LSFH	LSFH
Radio de curvatura mínimo		Resistente UV					Resistente UV
Blindaje mín. a 1GHz	VAC	8000	3000	3000	3000	3000	8000
Capacidad	mm	50	34,5	33	33	32,5	75
Impedancia	dB	85	85	85	85	85	85
Velocidad de propagación	pF/m	53	55	55	52	54	55
Atenuaciones (dB/m)	Ohm	75	75	75	75	75	75
Frecuencia (MHz)	mOhm/m	5	5	5	5	5	5
	%	84	82	82	85	82	82
	5	0,01	0,01	0,01	0,01	0,01	0,01
	47	0,03	0,04	0,03	0,03	0,05	0,02
	54	0,03	0,04	0,04	0,04	0,05	0,02
	90	0,04	0,05	0,05	0,05	0,06	0,02
	200	0,06	0,07	0,08	0,08	0,09	0,03
	500	0,09	0,12	0,13	0,13	0,14	0,06
	698	0,10	0,14	0,15	0,15	0,17	0,07
	800	0,11	0,15	0,16	0,16	0,19	0,07
	862	0,12	0,16	0,16	0,16	0,19	0,08
	950	0,12	0,17	0,17	0,17	0,20	0,08
	1000	0,13	0,17	0,19	0,19	0,21	0,09
	1220	0,14	0,19	0,20	0,20	0,23	0,09
	1350	0,15	0,20	0,22	0,22	0,25	0,10
	1750	0,18	0,23	0,25	0,25	0,29	0,12
	2050	0,19	0,25	0,26	0,26	0,32	0,13
2150	0,20	0,26	0,27	0,27	0,34	0,14	
2200	0,20	0,27	0,28	0,28	0,35	0,14	
3000	0,24	0,30	0,33	0,33	0,39	0,16	

Cobertura	Uso
PVC	Interior
PE	Exterior
LSFH	Especial (Low Smoke Free of Halogen)

Composición de la lámina interior	
A	Aluminio + Poliéster + Aluminio
B	Aluminio + Poliéster
C	Cobre + Poliéster
D	Aluminio + Polipropileno + Aluminio

Otras abreviaturas	
PE	Poliétileno
PEE	Poliétileno expando
PVC	Cloruro de polivinilo
Al	Aluminio
Cu	Cobre
Ac+Cu	Acero cobreado
Al + Cu	Aluminio cobreado
CuSn	Cobre estañado
TCCAM	Cobre estañado con aluminio y magnesio

Referencias		214102 214104 214108	2126 212602	212623	210102	2128 212801	215501 215502	212501 212502
Tipo		T-100plus	T-100	T-100	CXT-50	CXT	T-100plus	T-100
Euroclase		A	A	A	A	A	A	A
Conductor Central	Ø mm	Eca 1,13	Eca 1,13	Eca 1,13	Eca 0,8	Eca 1	Fca 1,13	Fca 1,13
	Material	Cu	Cu	Cu	Ac+Cu	Cu	Cu	Cu
Dieléctrico	Res. Máx. Ohm/Km	20	20	20	140	23	20	20
	Ø mm	4,8	4,7	4,7	3,66	4,5	4,8	4,7
Lámina interior	Material	PEE	PEE	PEE	PEE	PEE	PEE	PEE
	Material	C	A	A	A	B	C	A
Malla	Material	Cu	Al	Al	Al	Al	Cu	CuSn
	Res. Máx. Ohm/Km	12	27	27	32	31	13	27
2ª lámina blindaje		No	No	No	No	No	No	No
Lámina antimigratoria		Sí	No	No	No	No	Sí	No
Petro-Gel		No	No	No	No	No	No	No
Cobertura exterior	Ø mm	6,6	6,6	6,6	6	6,5	6,6	6,6
	Material	PVC	PVC	LSFH	PVC	PVC	PE	PE
Spark Test	VAC	3000	3000	3000	5000	3000	3000	3000
Radio de curvatura mínimo	mm	33	33	33	30	32,5	33	33
Blindaje mín. a 1GHz	dB	85	85	85	85	85	85	85
Capacidad	pF/m	55	52	52	54	54	55	52
Impedancia	Ohm	75	75	75	75	75	75	75
Impedancia de transferencia Máx. [5-30MHz]	mOhm/m	5	5	5	5	5	5	5
Velocidad de propagación	%	82	85	85	82	82	82	85
Atenuaciones (dB/m)								
Frecuencia (MHz)	5	0,01	0,01	0,01	0,02	0,01	0,01	0,01
	47	0,03	0,03	0,03	0,05	0,05	0,03	0,03
	54	0,04	0,04	0,04	0,05	0,05	0,04	0,04
	90	0,05	0,05	0,05	0,08	0,06	0,05	0,05
	200	0,08	0,08	0,08	0,09	0,09	0,08	0,08
	500	0,13	0,13	0,13	0,14	0,14	0,13	0,13
	698	0,15	0,15	0,15	0,17	0,17	0,15	0,15
	800	0,16	0,16	0,16	0,24	0,19	0,16	0,16
	862	0,16	0,16	0,16	0,24	0,19	0,16	0,16
	950	0,17	0,17	0,17	0,25	0,20	0,17	0,17
	1000	0,19	0,19	0,19	0,26	0,21	0,19	0,19
	1220	0,20	0,20	0,20	0,28	0,23	0,20	0,20
	1350	0,22	0,22	0,22	0,30	0,25	0,22	0,22
	1750	0,25	0,25	0,25	0,35	0,29	0,25	0,25
	2050	0,26	0,26	0,26	0,38	0,32	0,26	0,26
	2150	0,27	0,27	0,27	0,39	0,34	0,27	0,27
2200	0,28	0,28	0,28	0,38	0,35	0,28	0,28	
3000	0,33	0,33	0,33	0,45	0,39	0,33	0,33	































Referencias		2140	214110	213810 213812 213910	2141	210603	2127 212701 212702 212703	2138 213802 2139
Tipo		1/2"	T-100plus	CXT	T-100plus	CXT-5	CXT-1	CXT
Euroclase		A	B	B	B	B	B	B
Conductor Central	Ø mm	Fca 2,7	Dca 1,13	Dca 1	Eca 1,13	Eca 0,8	Eca 1	Eca 1
	Material	Cu	Cu	Cu	Cu	Cu	Ac+Cu	Cu
Dieléctrico	Res. Máx. Ohm/Km	3,2	20	23	20	37	120	23
	Ø mm	11,5	4,8	4,8	4,8	3,4	4,7	4,8
Lámina interior	Material	PEE	PEE	PEE	PEE	PEE	PEE	PEE
	Material	C	C	C	C	A	B	C
Malla	Material	Cu	Cu	Al+Cu	Cu	TCCAM	Al	Al+Cu
	Res. Máx. Ohm/Km	7	20	35	20	35	30	35
2ª lámina blindaje		No	No	No	No	No	No	No
Lámina antimigratoria		No	Sí	No	Sí	No	No	No
Petro-Gel		Sí	No	No	No	No	No	No
Cobertura exterior	Ø mm	15	6,6	6,6	6,6	5	6,7	6,6
	Material	PE	LSFH	LSFH	PVC	PVC	PVC	PVC
Spark Test	VAC	8000	3000	3000	3000	3000	3000	3000
Radio de curvatura mínimo	mm	75	33	33	33	25	33	33
Blindaje mín. a 1GHz	dB	85	75	75	75	75	75	75
Capacidad	pF/m	55	55	55	55	53	54	55
Impedancia	Ohm	75	75	75	75	75	75	75
Impedancia de transferencia Máx. [5-30MHz]	mOhm/m	5	15	15	15	15	15	15
Velocidad de propagación	%	82	82	82	82	82	82	82
Atenuaciones (dB/m)								
Frecuencia (MHz)	5	0,01	0,01	0,01	0,01	0,02	0,03	0,01
	47	0,02	0,03	0,05	0,03	0,06	0,05	0,05
	54	0,02	0,04	0,05	0,04	0,06	0,05	0,05
	90	0,02	0,05	0,06	0,05	0,07	0,06	0,06
	200	0,03	0,08	0,09	0,08	0,11	0,09	0,09
	500	0,06	0,13	0,14	0,13	0,18	0,15	0,14
	698	0,07	0,15	0,16	0,15	0,22	0,16	0,16
	800	0,07	0,16	0,18	0,16	0,23	0,17	0,18
	862	0,08	0,16	0,19	0,16	0,24	0,19	0,19
	950	0,08	0,17	0,20	0,17	0,25	0,20	0,20
	1000	0,09	0,19	0,20	0,19	0,25	0,23	0,20
	1220	0,09	0,20	0,22	0,20	0,29	0,25	0,22
	1350	0,10	0,22	0,24	0,22	0,30	0,27	0,24
	1750	0,12	0,25	0,28	0,25	0,34	0,32	0,28
	2050	0,13	0,26	0,30	0,26	0,37	0,35	0,30
	2150	0,14	0,27	0,31	0,27	0,38	0,37	0,31
2200	0,14	0,28	0,31	0,28	0,40	0,37	0,31	
3000	0,16	0,33	0,36	0,33	0,45	0,39	0,36	

Cobertura	Uso
PVC	Interior
PE	Exterior
LSFH	Especial (Low Smoke Free of Halogen)

Composición de la lámina interior	
A	Aluminio + Poliéster + Aluminio
B	Aluminio + Poliéster
C	Cobre + Poliéster
D	Aluminio + Polipropileno + Aluminio

Otras abreviaturas	
PE	Poliétileno
PEE	Poliétileno expando
PVC	Cloruro de polivinilo
Al	Aluminio
Cu	Cobre
Ac+Cu	Acero cobreado
Al + Cu	Aluminio cobreado
CuSn	Cobre estañado
TCCAM	Cobre estañado con aluminio y magnesio

DISTRIBUCIÓN TV
COAXIAL: CABLES Y CONECTORES

Ref.	Descripción			€/U.
PROLONGADORES				
CON CABLE DE TRIPLE BLINDAJE				
3851	Prolongador Coaxial "F" Compresión 1,5m Blanco (Bolsa B0)		30	10,87
385101	Prolongador Coaxial "F" Compresión 3m Blanco (Bolsa B0)		20	13,25
385102	Prolongador Coaxial "F" Compresión 5m Blanco (Bolsa B0)		15	16,89
3852	Prolongador Coaxial "CEI" Macho-Hembra Compresión 1,5m Blanco (Bolsa B0)		30	13,25
385201	Prolongador Coaxial "CEI" Macho-Hembra Compresión 3m Blanco (Bolsa B0)		20	15,63
385202	Prolongador Coaxial "CEI" Macho-Hembra Compresión 5m Blanco (Bolsa B0)		15	19,28
3853	Prolongador Coaxial "F" Compresión - "F Rápido" "PRO EasyF" 1,5m Blanco (Bolsa B0)		30	10,87
385301	Prolongador Coaxial "F" Compresión - "F Rápido" "PRO EasyF" 3m Blanco (Bolsa B0)		20	13,25
385302	Prolongador Coaxial "F" Compresión - "F Rápido" "PRO EasyF" 5m Blanco (Bolsa B0)		15	16,89
3854	Prolongador Coaxial "F" - "CEI" Hembra Compresión 1,5m Blanco (Bolsa B0)		30	13,25
385401	Prolongador Coaxial "F" - "CEI" Hembra Compresión 3m Blanco (Bolsa B0)		20	15,63
385402	Prolongador Coaxial "F" - "CEI" Hembra Compresión 5m Blanco (Bolsa B0)		15	19,28
385501	Prolongador Coaxial "F" Compresión - "CEI" Hembra "PRO EasyF" 3m Blanco (Bolsa B0)		20	13,25
3856	Prolongador Coaxial "F" - "CEI" Macho Compresión 1,5m Blanco (Bolsa B0)		30	13,25
385601	Prolongador Coaxial "F" - "CEI" Macho Compresión 3m Blanco (Bolsa B0)		20	15,63
385602	Prolongador Coaxial "F" - "CEI" Macho Compresión 5m Blanco (Bolsa B0)		15	19,28
385701	Prolongador Coaxial "F" Compresión - "CEI" Macho "PRO EasyF" 3m Blanco (Bolsa B0)		20	13,25
3858	Prolongador Coaxial "CEI" Macho Compresión - "CEI" Hembra "PRO EasyF" 1,5m Blanco (Bolsa B0)		30	10,87
385801	Prolongador Coaxial "CEI" Macho Compresión - "CEI" Hembra "PRO EasyF" 3m Blanco (Bolsa B0)		20	13,25
385802	Prolongador Coaxial "CEI" Macho Compresión - "CEI" Hembra "PRO EasyF" 5m Blanco (Bolsa B0)		15	16,89
435501	Cable Coaxial PVC Ø 6,6mm Blanco 20m (Rollo)		1/20	7,65
4371	Cable Coaxial PVC Ø 6,6mm Blanco 10m (Blister T2)		10	6,56
CON CABLE DE DOBLE BLINDAJE				
431001	Prolongador Coaxial LTE "CEI" Ø 9,5mm Acodado Blindado Macho-Hembra 1,5m Gris (Blister T1)		8	11,90
431002	Prolongador Coaxial LTE "CEI" Ø 9,5mm Acodado Blindado Macho-Hembra 2,5m Gris (Blister T1)		8	13,54
CON CABLE DE BLINDAJE SIMPLE				
4311	Prolongador Coaxial "CEI" Ø 9,5mm Macho-Hembra 2,5m Blanco (Blister T1)		8	5,22
4312	Prolongador Coaxial "CEI" Ø 9,5mm Macho-Hembra 1,5m Negro (Blister T1)		8	4,84
4314	Prolongador Coaxial "CEI" Ø 9,5mm Macho-Hembra 2,5m Negro (Blister T1)		8	5,22
4389	Prolongador Coaxial "CEI" Ø 9,5mm Macho-Hembra 1,5m Blanco (Blister T1)		8	4,84

Televes

CLASS A**



▲ 3851

CLASS A**



▲ 3856

CLASS A**



▲ 3858



▲ 435501



▲ 431001



▲ 4311



▲ 4314



▲ 4389

DISTRIBUCIÓN TV COAXIAL: CABLES Y CONECTORES

TARIFA_11/2021 TELEVES ES

Ref.	Descripción		€/U.
CONECTORES (75 OHM)			
PRO EASYF			
Tipo CEI			
413210	Conector "PRO EasyF" "CEI" Ø 9,5mm Macho Acodado Blindado Clase A+	25/250	1,59
413310	Conector "PRO EasyF" "CEI" Ø 9,5mm Hembra Acodado Blindado Clase A+	25/250	1,59
437401	Conector "PRO EasyF" "CEI" Ø 9,5mm Macho Acodado Blindado Clase A+ (Bolsa B1)	10	1,80
437501	Conector "PRO EasyF" "CEI" Ø 9,5mm Hembra Acodado Blindado Clase A+ (Bolsa B1)	10	1,80
437601	Juego de Conectores "PRO EasyF" "CEI" Ø 9,5mm Macho+Hembra Acodado Blindado Clase A+ (Bolsa B1)	10	3,26
Tipo F Rápido			
413410	Conector "PRO EasyF" "F Rápido" Acodado Blindado Clase A+	25/250	2,80
MONTAR			
Tipo CEI			
4130	Conector "CEI" Ø 9,5mm Macho Acodado Blindado	25/250	0,96
4131	Conector "CEI" Ø 9,5mm Hembra Acodado Blindado	25/250	0,96
4303	Conector "CEI" Ø 9,5mm Hembra Recto (Bolsa B1)	10	1,94
4305	Conector "CEI" Ø 9,5mm Macho Recto (Bolsa B1)	10	1,94
4316	Juego de Conectores "CEI" Ø 9,5mm Macho+Hembra Rectos (Bolsa B1)	10	3,56
437410	Conector "CEI" Ø 9,5mm Macho Acodado Blindado (Bolsa B1)	10	1,17
437510	Conector "CEI" Ø 9,5mm Hembra Acodado Blindado (Bolsa B1)	10	1,17
437610	Juego de Conectores "CEI" Ø 9,5mm Macho+Hembra Acodado Blindado (Bolsa B1)	10	1,99
Tipo F			
4120	Conector "F" para Cable 1/2"	1/20	71,07
Tipo F Rápido			
4176	Conector "F Rápido" Acodado Blindado	25/250	1,30
Tipo 5/8"			
4122	Conector 5/8" con Junta Tórica para Cable TR-165 Ø 11mm	1	15,05
COMPRESIÓN			
Tipo F			
3802	Conector "F" Compresión para Cable Triple Blindaje TSH (SK), Caja Plástica	50/500	0,90
4104	Conector "F" Compresión para Cable T-100 y CXT-60, Caja Plástica	50/500	0,86
4105	Conector "F" Compresión para Cable CXT-5 (Ø 5mm) y CXT-50, Caja Plástica	50/500	0,84
4106	Conector "F" Compresión para Cable TR-165, Caja Plástica	25/250	2,90
410801	Conector "F" Compresión para Cable T-200	100/1000	0,86
410901	Conector "F" Compresión Acodado para Cable T-100 y CXT-60	25	2,21
Tipo F Rápido			
410701	Conector "F Rápido" Compresión Acodado para Cable T-100 y CXT-60, Caja Plástica	25/250	1,86
Kits			
216401	Kit de Conectorización para Cables Coaxiales TSH - Maletín de transporte que incluye: 50xConectores "F" Compresión (ref. 3802), 1xPelacables (ref. 2145), 1xHerramienta (ref. 216301), 1xLlave Hex-11 (ref. 216101) y 10xCapuchones (ref. 418001)	1	145,32
216403	Kit de Conectorización para Cables Coaxiales T100 - Maletín de transporte que incluye: 50xConectores "F" Compresión (ref. 4104), 1xPelacables (ref. 2145), 1xHerramienta (ref. 216301), 1xLlave Hex-11 (ref. 216101) y 10xCapuchones (ref. 418001)	1	136,24
ROSCAR			
Tipo F			
3808	Conector "F" Roscado con Junta Tórica para Cable CXT-5 Ø 5mm, Caja Plástica	100/1000	0,41
4127	Conector "F" Roscado con Junta Tórica para Cable CXT-5 Ø 5mm	30/720	0,67
417101	Conector "F" Roscado con Junta Tórica para Cable T-100, Caja Plástica	100/1000	0,65
417102	Conector "F" Roscado con Junta Tórica para Cable T-100, Caja Plástica	50	0,67
4306	Conector "F" Roscado con Junta Tórica para Cable T-100 + Capuchón Impermeable (Bolsa B1)	10	1,79
4317	2 Conectores "F" Roscados con Junta Tórica para Cable T100 (Bolsa B1)	10	1,62
934650	Conector "F" Roscado para Cable CXT-50, Caja Plástica	50	0,67
9349	Conector "F" Roscado para Cable TR-165	10/100	3,64

CONECTORES PRO EasyF Class A+

EL BLINDAJE
EXCEPCIONAL
DE UNA RED
COAXIAL



▲ 413210 ▲ 413310 ▲ 413410



▲ 4130

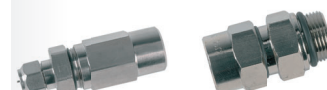

▲ 4120

▲ 4122



▲ 3802

▲ 4104



▲ 4106

▲ 410901



▲ 216401



▲ 417101



▲ 4127



▲ 4306

DISTRIBUCIÓN TV COAXIAL: CABLES Y CONECTORES

Ref.	Descripción			€/U.
CONECTORES (75 OHM)				
ADAPTADORES				
381730	Adaptador Acodado "F" Hembra - "CEI" Macho, Caja Plástica			50 2,40
3821	Adaptador "F Rápido" Macho - "F Rápido" Macho, Caja Plástica			50/500 1,86
4066	Transición/Empalme de Cable Coaxial			25 1,23
4123	Adaptador 5/8" Macho - "F" Hembra			1/20 12,49
4173	Adaptador "F" Hembra - "F" Hembra, Caja Plástica			50/500 1,63
417302	Adaptador "F" Hembra - "F" Hembra (Incluye Tuerca y Arandela)			10/200 1,88
4307	Adaptador "F" Hembra - "F" Hembra (Bolsa B1)			10 2,79
4309	Transición/Empalme de Cable Coaxial (Bolsa B1)			10 1,82
CARGAS				
4058	Carga Terminal "F" 75ohm sin Bloqueo DC			10/200 0,98
405802	Carga Terminal "F" 750hm sin Bloqueo DC, Caja plástica			100 0,96
4061	Carga Terminal "F" 750hm con Bloqueo DC			10/200 3,64
4087	Carga Terminal "EasyF" 750hm con Bloqueo DC			25 2,49
408701	Carga Terminal "EasyF" 750hm con Bloqueo DC, Caja plástica			100 2,42
ACCESORIOS				
4071	Bloqueador de DC "F"			10 2,94
418001	Capuchón Impermeable para Conectores "F" de Compresión y Crimpar			10/250 0,69

Ref.	Descripción		€/U.
HERRAMIENTAS			
PARA CABLE COAXIAL			
2145	Pelacables Profesional para Cable Coaxial y Cable de Datos		10 14,33
2162	Pelacables para Cable Coaxial y Cable de Datos (Bolsa B2)		1 8,61
PARA CONECTORES			
216101	Llave Hex-11 Combinada Plana-Estrella para Conectores "F"		1/250 4,31
216120	Llave Hex-11 Tubular para Conectores "F"		1 2,27
2163	Herramienta para Conectores "F" de Compresión		1 143,15
216301	Herramienta para Conectores Rectos "F" de Compresión		1 68,12
216310	Herramienta de Inserción para Conectores "F" de Compresión		1 23,88



▲ 216101



▲ 216120



▲ 2163



▲ 216301

Televes



▲ 381730

▲ 3821



▲ 4123

▲ 4173



▲ 4061

▲ 4087



▲ 4071

▲ 418001



▲ Caja plástica



▲ 2145



▲ 2162



▲ 216310

DISTRIBUCIÓN TV RECEPTORES Y ACCESORIOS DEL HOGAR

Ref.	Descripción		€/U.
RECEPTORES			
TV SATÉLITE			
717402	Receptor Satélite Digital FTA (RSD) DVB-S/S2 (S/PDIF + SCR1/2)	1/10	95,72
717501	Receptor Satélite Digital FTA "zAs HD SAT" (Incluye cable HDMI Macho-Macho 1,5m)	1/10	158,00
7506	Kit Sat 830 Digital: Parábola Offset ISD 830 Al (Ref. 793101) + LNB Single (Ref. 7475) + Receptor Satélite Digital DVB-S/S2 (Ref. 717402)	● 1	157,56
7525	Kit Sat 830 Digital con Monoblock: Parábola Offset ISD 830 Al (Ref. 793101) + LNB Monoblock (Ref.7611) + Receptor Satélite Digital DVB-S/S2 (Ref. 717402)	● 1	184,58
MODULADORES			
585301	Modulador DVB-T 1e: HDMI - 1 Mux(174...230/470...862MHz): CODFM (MPEG-4). Contiene 2xUSB, paso HDMI y Gestión Remota.	1	244,86
5858	Modulador Doméstico con Display indicador de canal (VHF/UHF)	1	67,70
TRANSMISIÓN A/V E IR			
AUDIO/VÍDEO E IR SIN CABLES			
716701	Emisor + Receptor DigiDom HDMI 5GHz	1/10	329,45
IR SIN CABLES			
721903	Emisor Suplementario Universal DigiDom IR (señal mando a distancia), 8 Canales	1/50	31,18
723703	Emisor + Receptor Universal DigiDom IR (señal mando a distancia), 8 Canales	1/30	51,21
IR POR COAXIAL			
7605	Emisor + Receptor señal mando a distancia por Cable Coaxial	1/6	108,63
7606	Emisor Suplementario señal mando a distancia por Cable Coaxial	1/10	49,68
DISTRIBUCIÓN HDMI			
CABLES			
494501	Cable HDMI Macho-Macho 1,5m Negro (Blister T1)	● 8	8,73
494502	Cable HDMI Macho-Macho 3m Negro (Blister T2)	● 10	12,05
494503	Cable HDMI Macho-Macho 5m Negro (Blister T2)	● 10	16,29
494505	Cable HDMI Macho-Macho 1,5m Negro (Bolsa)	● 100	5,59
DISTRIBUCIÓN EUROCONECTOR			
CABLES			
4377	Cable Euroconector-2RCA Macho-Macho 1,5m (Blister T1)	● 10	6,95

TARIFA_11/2021TELEVES ES



▲ 717501



▲ 585301



▲ 716701



▲ 723703



▲ 494501



▲ 4377



▲ 7506



▲ 5858

DISTRIBUCIÓN DE TV MULTISWITCHES

Ref.	Descripción	€/U.
MEDIDORES DE CAMPO		
SERIE H30		
H30+ y H30D+		
★ 593901	H30+: DVB-C	1 1.067,00
★ 593902	H30D+: DVB-C + DOCSIS 3.1	1 1.600,00
★ 593905	H30D+ FULL: DVB-C + DVB-T/T2 + DOCSIS 3.1 + Analizador WiFi + Analizador IPTV + Visualización HEVC (Incluye Maletín de Transporte y Prolongador Coaxial)	1 2.134,00
H30FLEX		
593301	H30FLEX: DVB-S/S2 + DVB-T	1 1.303,00
593302	H30FLEX: DVB-S/S2 + DVB-T/T2	1 1.475,00
593303	H30FLEX: DVB-S/S2 + DVB-C	1 1.303,00
593304	H30FLEX: DVB-S/S2 + DVB-T/T2 + DVB-C	1 1.622,00
593311	H30FLEX: DVB-S/S2/T (Incluye Maletín de Transporte y Prolongador Coaxial)	1 1.387,00
593312	H30FLEX: DVB-S/S2/T/T2 (Incluye Maletín de Transporte y Prolongador Coaxial)	1 1.559,00
593313	H30FLEX: DVB-S/S2/C (Incluye Maletín de Transporte y Prolongador Coaxial)	1 1.387,00
593314	H30FLEX: DVB-S/S2/T/T2/C (Incluye Maletín de Transporte y Prolongador Coaxial)	1 1.706,00
H30Evolution		
593501	H30Evolution: DVB-S/S2 + DVB-T (incluye Brazaletes para Smartphone)	1 1.603,00
593502	H30Evolution: DVB-S/S2 + DVB-T/T2 (incluye Brazaletes para Smartphone)	1 1.772,00
593503	H30Evolution: DVB-S/S2 + DVB-C (incluye Brazaletes para Smartphone)	1 1.603,00
593504	H30Evolution: DVB-S/S2 + DVB-T/T2 + DVB-C (incluye Brazaletes para Smartphone)	1 1.915,00
593505	H30Evolution FULL: Full DVB (-S/S2 + -T/T2 + -C) + Opción IPTV + Opción WiFi 2,4/5 GHz + Opción Visualización HEVC + Prolongador Coaxial + Maletín de Transporte (incluye Brazaletes para Smartphone)	1 2.061,00
593511	H30Evolution: DVB-S/S2/T (Incluye Maletín de Transporte, Prolongador Coaxial y Brazaletes para Smartphone)	1 1.687,00
593512	H30Evolution: DVB-S/S2/T/T2 (Incluye Maletín de Transporte, Prolongador Coaxial y Brazaletes para Smartphone)	1 1.855,00
593513	H30Evolution: DVB-S/S2/C (Incluye Maletín de Transporte, Prolongador Coaxial y Brazaletes para Smartphone)	1 1.687,00
593514	H30Evolution: DVB-S/S2/T/T2/C (Incluye Maletín de Transporte, Prolongador Coaxial y Brazaletes para Smartphone)	1 1.999,00

Televes

H30EVOLUTION



MÁXIMA FUNCIONALIDAD AHORA EN TU MÓVIL

El H30Evolution es un medidor de campo que combina lo mejor de un equipo portátil y compacto, distintivo de la serie H30, con funcionalidades revolucionarias. Gracias a su novedoso sistema multipantalla basado en conectividad WiFi/Bluetooth, el usuario puede utilizar cualquier dispositivo móvil (Android, iOS o PC) para visualizar y controlar a distancia el medidor, disfrutando de la flexibilidad y comodidad de manejo propias de un sistema sin cables.

h30evolution.televes.com

[es.televes.com/h30evolution](https://www.youtube.com/watch?v=es.televes.com/h30evolution)

H30FLEX

Máxima funcionalidad
en las mínimas dimensiones



h30flex.televes.com

[es.televes.com/h30flex](https://www.youtube.com/watch?v=es.televes.com/h30flex)



▲ 593902

Ref.	Descripción		€/U.
MEDIDORES DE CAMPO			
SERIE H30			
H30Crystal			
★ 593601	H30Crystal: DVB-S/S2 + DVB-T, F.O. (incluye Brazaletes para Smartphone)	1	2.080,00
★ 593602	H30Crystal: DVB-S/S2 + DVB-T/T2, F.O. (incluye Brazaletes para Smartphone)	1	2.249,00
★ 593603	H30Crystal: DVB-S/S2 + DVB-C, F.O. (incluye Brazaletes para Smartphone)	1	2.080,00
★ 593604	H30Crystal: DVB-S/S2 + DVB-T/T2 + DVB-C, F.O. (incluye Brazaletes para Smartphone)	1	2.392,00
★ 593621	H30Crystal: DVB-S/S2 + DVB-T, F.O. Selectiva Categoría F (incluye Brazaletes para Smartphone)	1	2.239,00
★ 593622	H30Crystal: DVB-S/S2 + DVB-T/T2, F.O. Selectiva Categoría F (incluye Brazaletes para Smartphone)	1	2.408,00
★ 593624	H30Crystal: DVB-S/S2 + DVB-T/T2 + DVB-C, F.O. Selectiva Categoría F (incluye Brazaletes para Smartphone)	1	2.551,00
Opciones			
5909	Calibración del Medidor de Campo (Certificado Adjunto)	1	297,17
593231	Opción DVB-T	1	167,00
593232	Opción DVB-T2 (Requiere DVB-T)	1	167,00
593233	Opción DVB-C	1	167,00
593234	Opción dCSS	1	167,00
593235	Opción Extensión de Rango de Nivel de Entrada Terrestre 120dBµV	1	172,02
593236	Opción Visualización de A/V Analógico (incluye Adaptadores de formato y Funda Protectora)	1	190,85
593250	Opción Analizador WiFi (2,4/5GHz)	1	224,79
593251	Opción Analizador IPTV	1	224,79
593252	Opción Visualización HEVC	1	224,79
Accesorios			
593201	Funda Protectora	1	61,44
593203	Alimentación 12V - 2A con varias Clavijas	1	70,17
593205	Protector de Conectores	1	PC
593239	Maletín de Transporte	1	70,17



**MÁXIMA FUNCIONALIDAD,
TAMBIÉN EN FIBRA ÓPTICA**

El H30Crystal amplía la serie H30 de medidores de campo portátiles y compactos, al incorporar la potente funcionalidad de medidas ópticas. La capacidad de analizar redes de fibra óptica, junto con todas las características de los modelos precedentes, hacen de este equipo una herramienta versátil y completa para el instalador profesional actual, habituado a trabajar con múltiples tecnologías de redes de telecomunicaciones.

h30crystal.televes.com

es.televes.com/h30crystal



▲ 593239



▲ 593205

	H30FLEX	H30EVOLUTION	H30CRYSTAL
Multiestándar personalizable	✓	✓	✓
Rangos de frecuencia	Retorno: 5-50 MHz	-	✓
	Terrestre: 50-880 MHz	✓	✓
	Satélite: 250-2400 MHz	✓ (hasta 2200MHz)	✓
Pantalla	2.8" TFT 400 - 240 full color	2.8" TFT 400 - 240 full color	2.8" TFT 400 - 240 full color
Multipantalla con control táctil en dispositivo móvil	-	✓	✓
Brazaletes para smartphone	-	✓	✓
Conectividad WiFi 2,4 / 5 GHz	-	✓	✓
Analizador WiFi	-	✓(*)	✓(*)
Conectividad Bluetooth	-	✓	✓
Interfaz Ethernet	✓	✓	✓
Interfaz USB	USB (tipo A)	USB (tipo A)	USB (tipo A)
Medidas ópticas	-	-	✓
Apuntamiento de satélite guiado	-	✓	✓
Analizador IPTV	-	✓(*)	✓(*)
Compatible con LNB Wideband	-	✓	✓
Visualización HEVC	en el medidor	-	✓(*)
	en dispositivo móvil	-	✓(*)
Nivel de entrada terrestre 120dBµV	✓(**)	✓(**)	✓(**)
Compatible con dCSS	✓(**)	✓(**)	✓(**)
Acceso a la interfaz de gestión (datalogs, plan de canales...)	Cable Ethernet	Wireless (WiFi/Bluetooth) Cable Ethernet	Wireless (WiFi/Bluetooth) Cable Ethernet
Dimensiones	175x100x52 mm	175x100x52 mm	175x100x52 mm
Peso	510 g.	510 g.	550 g.
Color	Negro y blanco	Negro y gris	Gris claro y gris oscuro

* Según referencia

** Activación gratuita de las opciones con el registro del equipo

Ref.	Descripción		€/U.
MEDIDORES DE CAMPO			
MOSAIQ6			
Medidores			
596101	MOSAIQ6: DVB-T/T2 + DVB-S/S2/SX + DVB-C, CI, F.O. (Incluye Bolsa de Transporte)	1	5.357,00
596102	MOSAIQ6: DVB-T/T2 + DVB-S/S2/SX + DVB-C, CI, F.O. (Incluye Maletín de Transporte)	1	PC
596105	MOSAIQ6 Advance: DVB-T/T2/S/S2/SX/C, CI, F.O., Analizador WiFi, Medidas Analógicas, DAB/DAB+, 4K UHD (Incluye Bolsa de Transporte)	1	6.429,00
596111	MOSAIQ6: DVB-T/T2 + DVB-S/S2/SX + DVB-C, CI, F.O. Selectiva (Categoría F) (Incluye Bolsa de Transporte)	1	5.951,00
596112	MOSAIQ6: DVB-T/T2 + DVB-S/S2/SX + DVB-C, CI, F.O. Selectiva (Categoría F) (Incluye Maletín de Transporte)	1	PC
596115	MOSAIQ6 Advance: DVB-T/T2/S/S2/SX/C, CI, F.O. Selectiva (Categoría F), Analizador WiFi, Medidas Analógicas, DAB/DAB+, 4K UHD (Incluye Bolsa de Transporte)	1	7.026,00
Opciones			
596201	Opción GPS para Análisis de Cobertura (Drive Test)	1	536,73
596202	Opción Analizador WiFi (2,4/5GHz)	1	536,73
596203	Opción Medidas Analógicas	1	536,73
596204	Opción DAB/DAB+	1	536,73
596205	Opción 4K - Ultra High Definition (UHD)	1	536,73
Accesorios			
596210	Batería de Recambio, reemplazable en campo y de carga independiente	1	356,63
596211	Bolsa de Transporte	1	140,33
596212	Adaptador "N" Macho - "F" Hembra	1	7,51
596213	Protector de Pantalla	1	28,39
596214	Maletín de Transporte	1	147,59



596214



596211



596210



Medidor de campo portátil de alto rendimiento y precisión para instaladores profesionales.

THE POWER OF USER EXPERIENCE

6 PANTALLAS EN 1

La función mosaico se basa en una interfaz configurable permite elegir qué funcionalidades (hasta 6) se visualizan simultáneamente en su pantalla de alta resolución de 8". El control de la instalación de un vistazo.

UNA PANTALLA TÁCTIL DE VERDAD

Este nuevo interfaz ha sido diseñado y programado para aprovechar al máximo los gestos táctiles (pulsar una o dos veces, pulsación larga, deslizar, acercar o alejar). Sólo de esta forma es posible trabajar tan fácilmente con un medidor de muy altas prestaciones.

mosaiq6.televes.com

es.televes.com/mosaiq6



Gestión centralizada de los medidores de campo

MyCloud es el portal de medición que centraliza la gestión de todos tus medidores MOSAIQ6 en la nube de Televes, a través de una única interfaz accesible desde cualquier dispositivo.

Más información: mycloud.televes.com

DISTRIBUCIÓN TV
EQUIPAMIENTO PROFESIONAL

TARIFA_11/2021TELEVES ES

Ref.	Descripción		€/U.
GENERADORES DE SEÑAL			
SIMULADOR DE FI			
4008	Simulador de FI 950...2150MHz	1	269,87
GENERADOR DE LUZ TRIPLE			
2340	OPS3L Generador de Luz Triple (1310, 1490 y 1550nm)	1	1.170,00
GENERADOR DE RUIDO			
593001	Simulador de FI y Generador de Ruido 5...3000MHz	1	411,17
Ref.	Descripción		€/U.
CERTIFICADORES DE REDES			
ANALIZADOR DE CABLE			
236705	DSX-602 Certificador de Redes Cat-6A (Con adaptadores de canal)	1	7.888,00
236706	DSX-602PRO Certificador de Redes Cat-6A (Con adaptadores de canal y de enlace permanente)	1	8.645,00
236710	Calibración del Certificador de Redes (Certificado Adjunto)	1	569,90
Ref.	Descripción		€/U.
FIBRA ÓPTICA			
KITS DE FUSIÓN			
Por arco voltaico			
232105	Kit F.O: Fusionadora de Arco Voltaico + Peladora + Cortadora + Adaptador de red + Electrodo de repuesto + Pinzas + Maletín de Transporte	1	2.698,00
Por empalme mecánico			
2341	Kit F.O: Empalme Mecánico y Conectorización (Ref.2322) + Peladora (Ref. 2324) + Cortadora (Ref. 232301) + Elementos Limpieza	1	517,10
HERRAMIENTAS Y ACCESORIOS			
2322	Empalmadora Mecánica de Fibra Óptica	1	94,50
232301	Cortadora de Fibra Óptica	1	231,59
232310	Tijeras Kevlar para Fibra Óptica	1	29,83
2324	Peladora de Precisión para Fibra Óptica	1	59,65
2325	Peladora para Cables Multifibra	1	95,44
2327	Protectores para Fusión de Fibra Óptica 60mm (para Fusionadora)	200	0,41
232701	Protectores para Fusión de Fibra Óptica 43mm (para Fusionadora)	200	0,40
232710	Kit de Limpieza para Fibra Óptica: 50 Toallitas de alcohol isopropílico + 25 Bastoncillos	1	35,26
2328	Empalmes Mecánicos de Fibra Óptica (Para Empalmadora)	10	19,19
2329	Conectores de Fibra Óptica "SC/APC"	10	10,82
232910	Cinta Limpiadora para Conectores de Fibra Óptica	1	59,95



▲ 236705



▲ 4008



▲ 2340



▲ 2341



▲ 232301



▲ 2322



▲ 2325



▲ 2329



▲ 2324



▲ 232310



▲ 232105

A close-up photograph of a network switch panel. The panel is black and features two rows of green RJ45 ports. The top row of ports is mostly empty, while the bottom row has several ports occupied by yellow Ethernet cables. The cables have green RJ45 connectors with yellow and green striped markings. The background is slightly blurred, showing more of the switch panel and some text like 'Televes' and 'Class 1M laser product'.

Televes DATACOM

Productos y soluciones de cableado estructurado y networking para redes de datos en entornos residenciales, empresas y Hospitality, dirigidos al instalador e integrador profesional.

Ref.	Descripción			€/U.
CABLES Y LATIGUILLOS				
MULTIFIBRA				
Recubrimiento 250µm				
231414	Cable FK16 multifibra 16 Fibras Monomodo para Interior/Exterior LSFH Resistente UV Dca	●	x m	2,17
231614	Cable FK24 multifibra 24 Fibras Monomodo para Interior/Exterior LSFH Resistente UV Dca	●	x m	3,15
231714	Cable FK48 multifibra 48 Fibras Monomodo para Interior/Exterior LSFH Resistente UV Dca	●	x m	4,55
4 FIBRAS				
Recubrimiento 250µm				
231911	Cable FK4 de 4 Fibras Monomodo para Interior LSFH Fca	○ ●	300	1,10
2 FIBRAS				
Recubrimiento 900µm				
231901	Cable FK2 de 2 Fibras Monomodo para Interior LSFH Dca	○ ●	300	0,62
231902	Cable FK2 de 2 Fibras Monomodo para Interior LSFH Dca	○ ●	750	0,62
232001	Cable FK2 de 2 Fibras Monomodo para Exterior LSFH Resistente UV Dca	○ ●	200	0,93
232002	Cable FK2 de 2 Fibras Monomodo para Exterior LSFH Resistente UV Dca	○ ●	500	0,93
LATIGUILLOS PRECONECTORIZADOS				
Con conectores SC/APC				
232602	Latiguillo F.O. Monomodo LSFH Preconectorizado "SC/APC" 2m. Convertible a Pigtail (900µm)	○	25	5,00
232611	Latiguillo F.O. Monomodo LSFH Dca Preconectorizado "SC/APC" 10m	●	1	11,80
232612	Latiguillo F.O. Monomodo LSFH Dca Preconectorizado "SC/APC" 15m	●	1	15,26
232614	Latiguillo F.O. Monomodo LSFH Dca Preconectorizado "SC/APC" 25m	●	1	19,47
232616	Latiguillo F.O. Monomodo LSFH Dca Preconectorizado "SC/APC" 40m	●	1	25,96
232621	Latiguillo F.O. Monomodo LSFH Preconectorizado "SC/APC" 2m (Bolsa B4)	●	10	5,44
232623	Latiguillo F.O. Monomodo LSFH Preconectorizado "SC/APC" 0,5m (Bolsa B4)	●	20	4,88
★ 232626	Latiguillo F.O. Monomodo LSFH Preconectorizado "SC/APC" 1m (Bolsa B4)	●	20	6,43
232652	Latiguillo Duplex F.O. Monomodo LSFH Dca Preconectorizado "SC/APC" 15m	●	1	30,50
232654	Latiguillo Duplex F.O. Monomodo LSFH Dca Preconectorizado "SC/APC" 25m	●	1	37,75
232656	Latiguillo Duplex F.O. Monomodo LSFH Dca Preconectorizado "SC/APC" 40m	●	1	50,73
232657	Latiguillo Duplex F.O. Monomodo LSFH Dca Preconectorizado "SC/APC" 55m	●	1	65,54
Con conectores LC/UPC				
★ 230601	Latiguillo F.O. Multimodo OM3 LSFH Preconectorizado "LC/PC" 2m. Convertible a Pigtail (900µm)	●	1	8,12
★ 230622	Latiguillo Duplex F.O. Multimodo OM3 LSFH Preconectorizado "LC/PC" 2m	●	1	10,88
★ 232662	Latiguillo Duplex F.O. Monomodo LSFH Preconectorizado "LC/UPC" 2m	●	1	11,79
★ 232672	Latiguillo F.O. Monomodo LSFH Preconectorizado "LC/UPC" 2m	●	1	6,09
Con conectores FC/UPC				
2361	Latiguillo F.O. Monomodo LSFH Resistente UV Preconectorizado "FC/UPC" 3m	●	1	17,49
236101	Latiguillo F.O. Monomodo LSFH Resistente UV Preconectorizado "FC/UPC" 5m	●	1	22,21
236102	Latiguillo F.O. Monomodo LSFH Resistente UV Preconectorizado "FC/UPC" 10m	●	1	27,90
236103	Latiguillo F.O. Monomodo LSFH Resistente UV Preconectorizado "FC/UPC" 20m	●	1	45,87
236104	Latiguillo F.O. Monomodo LSFH Resistente UV Preconectorizado "FC/UPC" 30m	●	1	68,54
236105	Latiguillo F.O. Monomodo LSFH Resistente UV Preconectorizado "FC/UPC" 40m	●	1	84,65
236106	Latiguillo F.O. Monomodo LSFH Resistente UV Preconectorizado "FC/UPC" 50m	●	1	108,22
236107	Latiguillo F.O. Monomodo LSFH Resistente UV Preconectorizado "FC/UPC" 75m	●	1	157,06
236108	Latiguillo F.O. Monomodo LSFH Resistente UV Preconectorizado "FC/UPC" 100m	●	1	209,12
236109	Latiguillo F.O. Monomodo LSFH Resistente UV Preconectorizado "FC/UPC" 200m	●	1	397,52
236110	Latiguillo F.O. Monomodo LSFH Resistente UV Preconectorizado "FC/UPC" 1m	●	1	11,10
Latiguillos adaptadores				
232622	Latiguillo F.O. Monomodo LSFH Preconectorizado "SC/APC"- "SC/UPC" 0,2m	●	5	9,50
232624	Latiguillo F.O. Monomodo LSFH Preconectorizado "SC/APC"- "FC/UPC" 2m (Bolsa B4)	●	10	6,71
232625	Latiguillo F.O. Monomodo LSFH Dca Preconectorizado "SC/APC"- "SC/UPC" 0,4m	●	1	6,06
★ 232627	Latiguillo F.O. Monomodo LSFH Preconectorizado "SC/APC"- "LC/UPC" 2m	●	1	6,09

CABLES DE FIBRA ÓPTICA

Recubrimiento de la fibra Ø 250µm



▲ 48 Fibras (231714)

▲ 24 Fibras (231614)



▲ 16 Fibras (231414)

▲ 4 Fibras Interior (231911)

Recubrimiento de la fibra Ø 900µm



▲ 2 Fibras - Interior (231901 / 231902)



▲ 2 Fibras - Exterior (232001 / 232002)



▲ 232622



▲ 230622

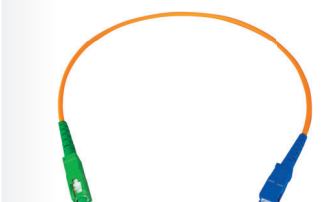

▲ 232625

Ref.	Descripción		€/U.
CABLES Y LATIGUILLOS			
ACCESORIOS			
Adaptadores			
233203	Adaptador F.O. Simplex Monomodo "SC/APC" Hembra - "SC/APC" Hembra, con Tapa Autoblocante, Caja Plástica	25	2,50
233210	Adaptador F.O. Duplex Monomodo "SC/APC" Hembra - "SC/APC" Hembra, con Tapa Autoblocante	20/1000	4,92
★ 233211	Adaptador F.O. Duplex Multimodo "SC" Hembra - "SC" Hembra	20/100	1,00
★ 233212	Adaptador F.O. Duplex Monomodo "LC" Hembra - "LC" Hembra, Caja Plástica	25	2,00
★ 233213	Adaptador F.O. Duplex Multimodo "LC" Hembra - "LC" Hembra, Caja Plástica	25	2,00
2354	Adaptador F.O. Simplex Monomodo "FC" Hembra - "FC" Hembra	5	1,85
2356	Adaptador F.O. Simplex Monomodo "FC" Hembra - "SC" Hembra	5	2,09
Dispensadores			
212001	Dispensador de Cable Coaxial / Fibra Óptica, modelo Pequeño (Bobinas de plástico: Cable coaxial 100m y F.O. 200/300m)	1	95,44
212011	Dispensador de Cable Coaxial / Fibra Óptica, modelo Grande (Bobinas de plástico: Cable coaxial 250m y F.O. 500/750m)	1	107,36
Fijación			
200101	Cinta de Velcro para Cables 8m, Ancho: 15mm, Negra (2 unidades)	● 1	16,59
200102	Brida de Velcro para Cables, Ancho: 15mm, Negra (10 unidades)	● 1	10,02

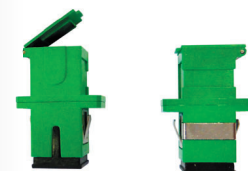

▲ 233203



▲ 233210



▲ 233211

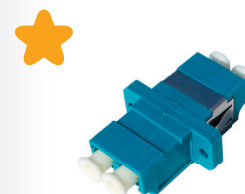

▲ 233212

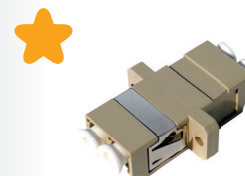

▲ 233213



▲ 2120xx
(Bobina no incluida)



▲ 200101



▲ 200102

Ref.	Descripción		€/U.	
DISTRIBUCIÓN ÓPTICA				
REPARTIDORES				
233750	Repartidor Óptico, Componente PLC 1260...1650nm "SC/APC" 2D 4dB	1	37,61	
233850	Repartidor Óptico, Componente PLC 1260...1650nm "SC/APC" 64D 20dB	1	287,64	
233950	Repartidor Óptico, Componente PLC 1260...1650nm "SC/APC" 4D 7dB	1	47,03	
234450	Repartidor Óptico, Componente PLC 1260...1650nm "SC/APC" 8D 10dB	1	56,42	
234550	Repartidor Óptico, Componente PLC 1260...1650nm "SC/APC" 16D 14dB	1	101,09	
234650	Repartidor Óptico, Componente PLC 1260...1650nm "SC/APC" 32D 17dB	1	175,12	
235701	Repartidor Óptico 1310/1550nm "FC/UPC" 2D 4dB	1	50,21	
235801	Repartidor Óptico 1310/1550nm "FC/UPC" 3D 5,5dB	1	105,89	
235901	Repartidor Óptico 1310/1550nm "FC/UPC" 4D 7dB	1	127,42	
236001	Repartidor Óptico 1310/1550nm "FC/UPC" 8D 10,1dB	1	270,24	
ATENUADORES				
2364	Atenuador Óptico 1310/1550nm "FC/UPC" 5dB	1	20,95	
236410	Atenuador Óptico 1310/1550nm "SC/APC" 2dB	1	32,60	
236411	Atenuador Óptico 1310/1550nm "SC/APC" 5dB	1	32,60	
236412	Atenuador Óptico 1310/1550nm "SC/APC" 10dB	1	32,60	
2365	Atenuador Óptico 1310/1550nm "FC/UPC" 10dB	1	20,95	
2366	Atenuador Óptico 1310/1550nm "FC/UPC" 15dB	1	20,95	
MULTIPLEXORES (WDM)				
234740	Módulo WDM Multiplexor/Demultiplexor 1e/2s "SC/APC": GPON+RF: Datos (1310/1490nm) - TV (1550nm)	1	65,05	
PAUS (CAJAS)				
231502	PAU de F.O. 2 a 4 Salidas / Cofre para Repartidores PLC de F.O. (Incluye adaptadores "SC/APC" Hembra - Hembra)	1	10,28	
231520	PAU de F.O. 2 a 4 Salidas: 2 Fibras Dca de 15m. Preconectorizado en un extremo con caja dispensadora (Incluye adaptadores "SC/APC" hembra -hembra)	1	47,93	
231521	PAU de F.O. 2 a 4 Salidas: 2 Fibras Dca de 25m. Preconectorizado en un extremo con caja dispensadora (Incluye adaptadores "SC/APC" hembra -hembra)	1	54,21	
231522	PAU de F.O. 2 a 4 Salidas: 2 Fibras Dca de 40m. Preconectorizado en un extremo con caja dispensadora (Incluye adaptadores "SC/APC" hembra -hembra)	1	64,13	
231523	PAU de F.O. 2 a 4 Salidas: 2 Fibras Dca de 55m. Preconectorizado en un extremo con caja dispensadora (Incluye adaptadores "SC/APC" hembra -hembra)	1	74,07	
231524	PAU de F.O. 2 a 4 Salidas: 2 Fibras Dca de 70m. Preconectorizado en un extremo con caja dispensadora (Incluye adaptadores "SC/APC" hembra -hembra)	1	83,99	
231525	PAU de F.O. 2 a 4 Salidas: 2 Fibras Dca de 85m. Preconectorizado en un extremo con caja dispensadora (Incluye adaptadores "SC/APC" hembra -hembra)	1	93,91	
231526	PAU de F.O. 2 a 4 Salidas: 2 Fibras Dca de 100m. Preconectorizado en un extremo con caja dispensadora (Incluye adaptadores "SC/APC" hembra -hembra)	1	103,83	
231530	PAU de F.O. 4 Salidas: 4 Fibras Fca de 15m. Preconectorizado en un extremo con caja dispensadora (Incluye adaptadores "SC/APC" hembra -hembra)	1	64,13	
231531	PAU de F.O. 4 Salidas: 4 Fibras Fca de 25m. Preconectorizado en un extremo con caja dispensadora (Incluye adaptadores "SC/APC" hembra -hembra)	1	74,07	
231532	PAU de F.O. 4 Salidas: 4 Fibras Fca de 40m. Preconectorizado en un extremo con caja dispensadora (Incluye adaptadores "SC/APC" hembra -hembra)	1	88,95	
231533	PAU de F.O. 4 Salidas: 4 Fibras Fca de 55m. Preconectorizado en un extremo con caja dispensadora (Incluye adaptadores "SC/APC" hembra -hembra)	1	103,83	
231534	PAU de F.O. 4 Salidas: 4 Fibras Fca de 70m. Preconectorizado en un extremo con caja dispensadora (Incluye adaptadores "SC/APC" hembra -hembra)	1	118,74	
231535	PAU de F.O. 4 Salidas: 4 Fibras Fca de 85m. Preconectorizado en un extremo con caja dispensadora (Incluye adaptadores "SC/APC" hembra -hembra)	1	133,62	
231536	PAU de F.O. 4 Salidas: 4 Fibras Fca de 100m. Preconectorizado en un extremo con caja dispensadora (Incluye adaptadores "SC/APC" hembra -hembra)	1	148,51	
★	231540	PAU de F.O. 2 a 4 Salidas: 2 Fibras Dca de 15m. Preconectorizado en un extremo (Incluye adaptadores "SC/APC" hembra -hembra)	1	28,62
★	231541	PAU de F.O. 2 a 4 Salidas: 2 Fibras Dca de 25m. Preconectorizado en un extremo (Incluye adaptadores "SC/APC" hembra -hembra)	1	33,92
★	231542	PAU de F.O. 2 a 4 Salidas: 2 Fibras Dca de 40m. Preconectorizado en un extremo (Incluye adaptadores "SC/APC" hembra -hembra)	1	41,87
★	231543	PAU de F.O. 2 a 4 Salidas: 2 Fibras Dca de 55m. Preconectorizado en un extremo (Incluye adaptadores "SC/APC" hembra -hembra)	1	49,82
TOMAS/KEYSTONES				
233230	Módulo Keystone para Adaptador F.O. "SC/APC" Hembra, Caja Plástica	25	1,49	
233231	Toma F.O. para ICT-2: Módulo Keystone + Adaptador "SC/APC" Hembra con Obturador Interno, Caja Plástica	20	4,04	
★	233232	Roseta Terminal de F.O. + Adaptador Simplex "SC/APC" Hembra con Obturador Interno	5	7,42
233240	Kit de Toma F.O. para ICT-2: Módulo Keystone + Adaptador "SC/APC" Hembra con Obturador Interno + Latiguillo Monomodo Preconectorizado LSFH Dca 10m	1	16,41	
233241	Kit de Toma F.O. para ICT-2: Módulo Keystone + Adaptador "SC/APC" Hembra con Obturador Interno + Latiguillo Monomodo Preconectorizado LSFH Dca 15m	1	20,05	



▲ 2364



▲ 234650



▲ 234740



▲ 23152x / 23153x



▲ 231540





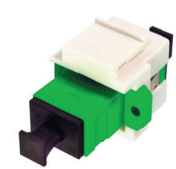



















































▲ 233230



▲ 233231

DATAKOM
PAR DE COBRE (DATOS)

Ref.	Descripción			€/U.
CABLES Y LATIGUILLOS				
CATEGORÍA 7				
Cobre (Cu)				
219101	Cable de Datos DK7000 S/FTP Cat 7 Cca Cu 23AWG LSFH Ø 7,4mm Blanco			305 1,22
CATEGORÍA 6A				
Cobre (Cu)				
219302	Cable de Datos DK6000A U/FTP Cat 6A Cca Cu 23AWG LSFH Ø 6,9mm Blanco			500 1,17
★ 219312	Cable de Datos DK6000A U/UTP Cat 6A Dca Cu 23AWG LSFH Ø 7,3mm Violeta			500 1,08
★ 219322	Cable de Datos DK6000A F/UTP Cat 6A Dca Cu 23AWG LSFH Ø 7,3mm Violeta			500 1,13
CATEGORÍA 6				
Cobre (Cu)				
212101	Cable de Datos DK6000 F/UTP Cat 6 Dca Cu 23AWG LSFH Ø 7,2mm Violeta			500 0,93
212201	Cable de Datos DK6000 U/UTP Cat 6 Fca Cu 23AWG PE Ø 6,2mm Blanco			305 0,83
2123	Cable de Datos DK6000 U/UTP Cat 6 Dca Cu 23AWG LSFH Ø 6,2mm Violeta			305 0,81
212302	Cable de Datos DK6000 U/UTP Cat 6 Dca Cu 23AWG LSFH Ø 6,2mm Violeta			1000 0,81
212305	Cable de Datos DK6000 U/UTP Cat 6 Dca Cu 23AWG LSFH Ø 6,2mm Blanco			500 0,81
212310	Cable de Datos DK6000 U/UTP Cat 6 Dca Cu 24AWG LSFH Ø 6,0mm Violeta			305 0,69
CATEGORÍA 5E				
Cobre (Cu)				
219502	Cable de Datos DK5000E F/UTP Cat 5E Eca Cu 24AWG LSFH Ø 6,3mm Gris			305 0,70
219602	Cable de Datos DK5000E U/UTP Cat 5E Eca Cu 24AWG LSFH Ø 5,5mm Gris			305 0,57
219701	Cable de Datos DK5000E U/UTP Cat 5E Fca Cu 24AWG PE Ø 5,5mm Negro			305 0,58
LATIGUILLOS				
Categoría 6A				
★ 209101	Cable de Red RJ45 S/FTP Cat 6A Cu LSFH 0,5m Gris (Bolsa B0)			1 PC
209102	Cable de Red RJ45 S/FTP Cat 6A Cu LSFH 1m Gris (Bolsa B0)			1 5,63
209103	Cable de Red RJ45 S/FTP Cat 6A Cu LSFH 2m Gris (Bolsa B0)			1 7,00
209104	Cable de Red RJ45 S/FTP Cat 6A Cu LSFH 3m Gris (Bolsa B0)			1 8,14
209105	Cable de Red RJ45 S/FTP Cat 6A Cu LSFH 5m Gris (Bolsa B0)			1 10,50
★ 209112	Cable de Red RJ45 S/FTP Cat 6A Cu LSFH 1m Gris			10 4,51
★ 209113	Cable de Red RJ45 S/FTP Cat 6A Cu LSFH 2m Gris			10 5,60
★ 209114	Cable de Red RJ45 S/FTP Cat 6A Cu LSFH 3m Gris			10 6,51
★ 209115	Cable de Red RJ45 S/FTP Cat 6A Cu LSFH 5m Gris			10 8,40
★ 209120	Cable de Red RJ45 S/FTP Cat 6A Cu LSFH 0,3m Gris (Bolsa B0)			1 PC
Categoría 6				
209001	Cable de Red RJ45 U/UTP Cat 6 Cu PVC 0,5m Blanco (Bolsa B0)			1 2,30
209002	Cable de Red RJ45 U/UTP Cat 6 Cu PVC 1m Blanco (Bolsa B0)			1 2,86
209003	Cable de Red RJ45 U/UTP Cat 6 Cu PVC 2m Blanco (Bolsa B0)			1 3,92
209004	Cable de Red RJ45 U/UTP Cat 6 Cu PVC 3m Blanco (Bolsa B0)			1 4,99
209005	Cable de Red RJ45 U/UTP Cat 6 Cu PVC 5m Blanco (Bolsa B0)			1 7,04
209011	Cable de Red RJ45 U/UTP Cat 6 Cu PVC 0,5m Blanco			10 1,84
209012	Cable de Red RJ45 U/UTP Cat 6 Cu PVC 1m Blanco			10 2,29
209013	Cable de Red RJ45 U/UTP Cat 6 Cu PVC 2m Blanco			10 3,21
209014	Cable de Red RJ45 U/UTP Cat 6 Cu PVC 3m Blanco			10 4,12
209015	Cable de Red RJ45 U/UTP Cat 6 Cu PVC 5m Blanco			10 5,85
209016	Cable de Red RJ45 U/UTP Cat 6 Cu PVC 7m Blanco			10 8,29
209017	Cable de Red RJ45 U/UTP Cat 6 Cu PVC 10m Blanco			10 11,41
209018	Cable de Red RJ45 U/UTP Cat 6 Cu PVC 20m Blanco			10 21,91
★ 209301	Cable de Red RJ45 U/UTP Cat 6 Cu LSFH 0,3m Violeta			1 2,30
ACCESORIOS				
200101	Cinta de Velcro para Cables 8m, Ancho: 15mm, Negra (2 unidades)			1 16,59
200102	Brida de Velcro para Cables, Ancho: 15mm, Negra (10 unidades)			1 10,02

Televes



▲ 219101

CAT 7
Cca



▲ 219302

CAT 6A
Cca



▲ 212101

CAT 6
Dca

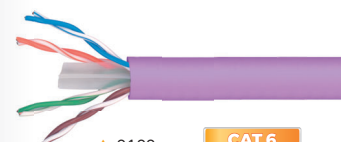

▲ 2123

CAT 6
Dca

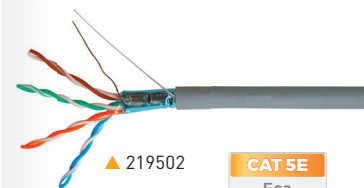

▲ 219502

CAT 5E
Eca



▲ 209105



▲ 209018



▲ 209301

DATA COM
PAR DE COBRE (DATOS)

TARIFA_11/2021 TELEVES ES

Ref.	Descripción		€/U.
CONECTORES			
CATEGORÍA 6A			
209921	Conector de Datos RJ45 UTP Cat 6A Hembra. Montaje tipo Palomilla, Caja Plástica	10	6,51
209923	Conector de Datos RJ45 FTP Cat 6A Hembra. Montaje tipo Grip, Caja Plástica	10	6,91
★ 209924	Conector de Datos RJ45 FTP Cat 6A Macho con Protector Azul	1/25	7,74
CATEGORÍA 6			
209901	Conector de Datos RJ45 UTP Cat 6 Hembra 90°/180°. Montaje con/sin Herramienta, Caja Plástica	15	6,04
209902	Conector de Datos RJ45 UTP Cat 6 Macho, Caja Plástica	50	0,65
209903	Conector de Datos RJ45 FTP Cat 6 Hembra. Montaje tipo Grip, Caja Plástica	10	6,26
209904	Conector de Datos RJ45 FTP Cat 6 Macho, Caja Plástica	50	0,79
209961	Conector de Datos RJ45 UTP Cat 6 Macho con Protector Blanco, Caja Plástica	○ 25	0,76
209962	Conector de Datos RJ45 UTP Cat 6 Macho con Protector Gris, Caja Plástica	● 25	0,76
KITS			
209401	Kit - Maletín de transporte que incluye: 50xConectores RJ45 UTP Cat 6 Macho (ref. 209902), 15xConectores RJ45 UTP Cat 6 Hembra (ref. 209901) y 1xCrimpadora de Conectores (ref. 209801)	1	94,61
HERRAMIENTAS			
209801	Crimpadora de Conectores Macho RJ45/RJ11/RJ12 y 4P4C/4P2C	1	23,40
209811	Herramienta de Corte y Terminación para Conectores RJ45 Cat 6 Hembra	1	66,78
2145	Pelacables Profesional para Cable Coaxial y Cable de Datos	10	14,33
2162	Pelacables para Cable Coaxial y Cable de Datos (Bolsa B2)	1	8,61
2174	Herramienta Profesional para inserción y corte de Cables de Datos y Telefonía Básica	1	7,44

DISTRIBUCIÓN DE DATOS			
PAUS (CAJAS)			
209910	Registro Terminal para Datos/Roseta con 1 Conector RJ45 Cat 6 Hembra	5	8,96
546501	Multiplexor Pasivo "RJ45" Cat 6 1 Macho - 9 Hembras, con Latiguillo LSFH 0,2m	1	44,45
★ 768110	Switch Ethernet L2, no Gestionable: 5x 10/100/1000 Mbps	1	71,24
768111	Switch Ethernet L2, no Gestionable: 8x 10/100/1000 Mbps	1	80,14
TOMAS/ROSETAS			
209910	Registro Terminal para Datos/Roseta con 1 Conector RJ45 Cat 6 Hembra	5	8,96

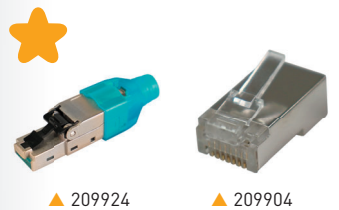
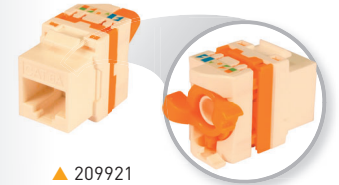
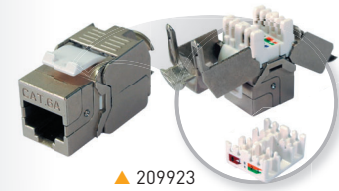

▲ 209910

▲ 546501

▲ 209811

▲ 209901

A00614

Vídeo comparativo de una conectorización con y sin herramienta de montaje.

Referencias		219101	219302	219322	219312	212101	2123 212302 212305	212310	212201	219502	219602	219701
Tipo		S/FTP	U/FTP	F/UTP	U/UTP	F/UTP	U/UTP	U/UTP	U/UTP	F/UTP	U/UTP	U/UTP
Categoría		7	6A	6A	6A	6	6	6	6	5E	5E	5E
Euroclase		Cca	Cca	Dca	Dca	Dca	Dca	Dca	Fca	Eca	Eca	Fca
Conductor	Ø mm	0,55	0,55	0,55	0,55	0,55	0,55	0,51	0,55	0,51	0,5	0,5
	Material	Cu	Cu	Cu	Cu	Cu	Cu	Cu	Cu	Cu	Cu	Cu electrolítico
Tipo de Conductor	AWD	23	23	23	23	23	23	24	24	24	24	24
Aislamiento de Conductor	Ø mm	1,3	1,3	1,1	1,1	1,14	1,02	0,92	0,95	0,95	0,95	0,95
	Material	PE	PE	PE	PE	PE	PE	PE	PE	PE	PE	PE
Relleno	Crucifix	No	No	Sí	Sí	Sí	Sí	Sí	Sí	No	No	No
Lámina de blindaje	Material	A	A	A	No	A	No	No	No	A	No	No
Malla de blindaje exterior	Material	CuSn	No	No	No	No	No	No	No	No	No	No
Cable de masa	Ø mm	No	0,4	0,4	No	No	No	No	No	0,4	No	No
	Material	No	CuSn	CuSn	No	No	No	No	No	CCS	No	No
Cobertura exterior	Ø mm	7,4	6,9	7,3	7,3	7,2	6,2	6	6,2	6,3	5,5	5,5
	Material	LSFH	LSFH	LSFH	LSFH	LSFH	LSFH	LSFH	PE	LSFH	LSFH	PE
	Espesor (mm)	0,7	0,7	0,5	0,5	0,6	0,5	0,52	0,55	0,67	0,6	0,6
Hilo de rasgado		No	No	Sí	Sí	Sí	Sí	Sí	Sí	Sí	Sí	Sí
Spark test	VAC	3000	3000	3000	3000	3000	3000	3000	3000	3000	3000	3000
Impedancia nominal	Ohm	100	100	100	100	100	100	100	100	100	100	100
Resistencia máx. conductor	Ohm/Km	93,8	93,8	93,8	93,8	117	117	117	117	117	117	117
Velocidad nominal	%	79	79	72	72	72	72	72	72	69	69	69

Composición de la lámina blindaje	Otras abreviaturas
A Aluminio + Poliéster	CCS Acero cobreado
	CuSn Cobre estañado
	Cu Cobre sólido

Ref.	Descripción			€/U.
CABLES DE TELEFONÍA				
CATEGORÍA 3				
217001	Cable Telefonía Básica 1 Par Ø 4mm LSFH Fca Blanco		250	0,25
217101	Cable Telefonía Básica 2 Pares Ø 5mm LSFH Fca Blanco		250	0,41
Ref.	Descripción			€/U.
DISTRIBUCIÓN DE TELEFONÍA				
PAUS (CAJAS)				
5402	PAU Telefonía Básica 1 Línea - 1 Salida		10	9,61
5415	PAU Telefonía Básica 2 Líneas - 2 Salidas		10	13,97
5461	PAU Telefonía Básica 1 Línea - 6 Salidas		10	11,98
REGLETAS				
2172	Regleta de Telefonía Básica de 10 Pares		5	5,28
2173	Regleta de Telefonía Básica de 5 Pares		5	3,79
SOPORTES				
2182	Soporte para 10 Regletas de Telefonía Básica de 10 Pares		10	12,29
2183	Soporte para 5 Regletas de Telefonía Básica de 5 Pares		10	5,40
2187	Soporte para 1 Regleta de Telefonía Básica de 5 Pares		10	1,57
2188	Soporte para 1 Regleta de Telefonía Básica de 10 Pares		10	1,79
HERRAMIENTAS Y ACCESORIOS				
2181	Carátula Identificativa para Regleta Telf. Básica 10 Pares		20	3,02
2189	Caja de Distribución para 10 Regletas Telf. Básica 10 Pares		1	41,90
2198	Carátula Identificativa para Regleta Telf. Básica 5 Pares		10	1,41



▲ 217001

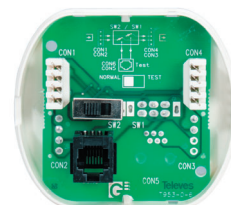

▲ 5402



▲ 2172



▲ 2187



▲ 2188



▲ 2189

Ref.	Descripción		€/U.
RACKS 19"			
ARMARIOS RACK			
600x400mm			
533117	Rack Bastidor 19" 17U (+2U extra). Puerta de Cristal Templado y Laterales Accesibles. Dimensiones: 600x870x400mm. Instalación en Pared/Suelo (Incluye 2 Pletinas pasacables de 1U)	1	363,29
600x450mm			
533105	Rack Bastidor 19" 6U (+2U extra). Puerta de Cristal Templado y Laterales Accesibles. Dimensiones: 600x370x450mm. Instalación en Pared/Suelo (Desmontado)	1	128,00
533106	Rack Bastidor 19" 6U (+2U extra). Puerta de Cristal Templado y Laterales Accesibles. Dimensiones: 600x370x450mm. Instalación en Pared/Suelo	1	156,94
533107	Rack Bastidor 19" 8U (+2U extra). Puerta de Cristal Templado y Laterales Accesibles. Dimensiones: 600x460x450mm. Instalación en Pared/Suelo (Desmontado)	1	138,02
533108	Rack Bastidor 19" 8U (+2U extra). Puerta de Cristal Templado y Laterales Accesibles. Dimensiones: 600x460x450mm. Instalación en Pared/Suelo	1	166,95
533112	Rack Bastidor 19" 13U (+2U extra). Puerta de Cristal Templado y Laterales Accesibles. Dimensiones: 600x682x450mm. Instalación en Pared/Suelo (Desmontado)	1	182,54
533113	Rack Bastidor 19" 13U (+2U extra). Puerta de Cristal Templado y Laterales Accesibles. Dimensiones: 600x682x450mm. Instalación en Pared/Suelo	1	211,47
600x600mm			
★ 533118	Rack Bastidor 19" 18U. Puerta de Cristal Templado y Laterales Accesibles. Dimensiones: 600x942x600mm. Instalación en Suelo	1	539,81
★ 533122	Rack Bastidor 19" 22U. Puerta de Cristal Templado y Laterales Accesibles. Dimensiones: 600x1120x600mm. Instalación en Suelo	1	651,11
★ 533127	Rack Bastidor 19" 27U. Puerta de Cristal Templado y Laterales Accesibles. Dimensiones: 600x1342x600mm. Instalación en Suelo	1	912,66
★ 533132	Rack Bastidor 19" 32U. Puerta de Cristal Templado y Laterales Accesibles. Dimensiones: 600x1564x600mm. Instalación en Suelo	1	968,31
★ 533137	Rack Bastidor 19" 37U. Puerta de Cristal Templado y Laterales Accesibles. Dimensiones: 600x1787x600mm. Instalación en Suelo	1	1.069,00
600x800mm			
★ 533134	Rack Bastidor 19" 32U. Puerta de Cristal Templado y Laterales Accesibles. Dimensiones: 600x1570x800mm. Instalación en Suelo	1	1.052,00
★ 533139	Rack Bastidor 19" 37U. Puerta de Cristal Templado y Laterales Accesibles. Dimensiones: 600x1790x800mm. Instalación en Suelo	1	1.102,00
533142	Rack Bastidor 19" 42U. Puerta de Cristal Templado y Laterales Accesibles. Dimensiones: 600x2010x800mm. Instalación en Suelo	1	1.175,00
800x800mm			
★ 533144	Rack Bastidor 19" 42U. Puerta de Cristal Templado y Laterales Accesibles. Dimensiones: 800x2010x800mm. Instalación en Suelo	1	1.504,00



▲ 533113



▲ 533122



▲ 533144



▲ 533105

▲ 533107

▲ 533112



En caso de las referencias que se suministran desmontadas

Ref.	Descripción		€/U.
RACKS 19"			
BANDEJAS Y PANELES			
533001	Regleta 8 Enchufes Schuko 16A para Rack 19" 1U, Negro	1	53,70
533150	Panel para Rack 19" 1U, Hasta 24 Conectores "F"	1	16,03
533151	Panel para Rack 19" 1U, Hasta 24 Conectores "RJ45"	1	16,03
533152	Bandeja F.O. para Rack 19" 1U, Hasta 24 Conectores "SC" Simplex o "LC" Duplex (Profundidad 236mm)	1	68,12
533153	Panel para Rack 19" 1U, Hasta 2x7 Conectores "F" (para uso con módulos T.OX)	1	22,16
533155	Bandeja para Rack 19" 2U (Profundidad 265mm)	1	47,68
533157	Bandeja F.O. para Rack 19" 2U, Hasta 48 Conectores "SC" Simplex o "LC" Duplex (Profundidad 236mm)	1	111,30
533158	Panel Pasa-cables para Rack 19" 1U, 5 Guías de 80mm	1	13,75
533159	Panel Pasa-cables para Rack 19" 1U, 1 Ranura con cepillo	1	16,03
★ 533160	Panel Pasa-cables para Rack 19" 1U, Tapa frontal	1	16,70
533161	Panel Ciego Embellecedor para Rack 19" 1U	1	8,80
533162	Panel Ciego Embellecedor para Rack 19" 2U	1	13,58
533163	Panel Ciego Embellecedor para Rack 19" 3U	1	24,00
★ 533180	Panel Conectorizado para Rack 19" 1U, Con 24 Conectores "RJ45" Cat 6 UTP	1	79,50
★ 533181	Panel Conectorizado para Rack 19" 1U, Con 24 Conectores "RJ45" Cat 6A FTP	1	161,12
★ 533182	Bandeja F.O. para Rack 19" 1U, Hasta 24 Conectores "SC" Duplex o "LC" Quad (Profundidad 236mm)	1	88,10
★ 533183	Panel para Rack 19" 1U, Hasta 24 Conectores "SC" Duplex o "LC" Quad	1	24,17
★ 533185	Bandeja para Rack 19" 2U (Profundidad 315mm)	1	33,39
VENTILACIÓN			
★ 533005	Termostato de Contacto NA 0...60°C para Rack 19"	1	32,60
★ 533174	Ventilador de Techo Individual para Rack 19", 195m3/h	1	26,50
★ 533175	Bandeja 2 Ventiladores de Techo para Rack 19" y 600mm de profundidad, 390m3/h	1	74,20
★ 533176	Bandeja 4 Ventiladores de Techo para Rack 19" y 800mm de profundidad, 780m3/h	1	127,20
ACCESORIOS			
533170	Kit de tornillería para Rack 19": Tornillo con arandela y tuerca [50 unidades]	1	39,74
★ 533171	Kit para Rack 19": 4 Ruedas y Tornillería	1	37,10
★ 533172	Tapón de goma para bandejas - "SC" Simplex o "LC" Duplex	24	0,21



▲ 533001



▲ 533158



▲ 533159



▲ 533160



▲ 533182



▲ 533157



▲ 533181



▲ 533005



▲ 533174



▲ 533175



▲ 533176

Ref.	Descripción	€/U.
ARMARIOS DE CABECERA		
ARMARIOS		
5750	Armario para Centrales 440x440x140mm	1 114,64
5893	Armario con Cerradura de Interior con Placa de Montaje, Dimensiones: 300x400x200mm	1 119,29
589301	Armario con Cerradura de Interior con Placa de Montaje, Dimensiones: 400x400x200mm	1 140,75
589302	Armario con Cerradura de Interior con Placa de Montaje, Dimensiones: 400x600x200mm	1 193,23
589303	Armario con Cerradura de Interior con Placa de Montaje, Dimensiones: 600x600x200mm	1 214,71
589304	Armario con Cerradura de Interior con Placa de Montaje, Dimensiones: 600x800x200mm	1 250,48
PLACAS PERFORADAS		
5894	Placa Perforada de Montaje 300x400mm, Separación de la pared 19mm	1 23,88
589401	Placa Perforada de Montaje 400x400mm, Separación de la pared 19mm	1 32,22
589402	Placa Perforada de Montaje 400x600mm, Separación de la pared 19mm	1 51,30
Ref.	Descripción	€/U.
REGISTROS		
REGISTROS		
231301	Registro Secundario Compacto para F.O. de Interior (Hasta 16 Fibras)	1 165,44
231302	Registro Secundario Básico para F.O. de Interior (Hasta 24 Fibras)	1 108,40
231310	Registro Secundario/Final para F.O. de Interior (Hasta 8 Fibras)	1 59,34
233002	Registro Principal para F.O. de Interior (Hasta 48 Conectores "SC/APC")	1 287,53
233003	Registro Principal Apilable para F.O. de Interior (Hasta 48 Conectores "SC/APC")	1 330,87
546601	Registro Principal Cerrado para Datos/Coaxial, Incluye 2 soportes (Hasta 48 conexiones)	1 268,66
546610	Panel Principal Abierto para Datos/Coaxial (Hasta 24 conexiones)	1 63,23
546701	Registro Terminación de Red (RTR) para Datos/Coaxial/Fibra con Marco Flexible, Puerta Abatible y Ventilación	1 110,01
546702	Registro Terminación de Red (RTR) para Datos/Coaxial/Fibra, Puerta Abatible y Ventilación	1 71,24
ACCESORIOS		
★ 233013	Organizador de F.O. para registro Ref.233003	1 38,16
546620	Soporte Adaptador "F" Hembra - "F" Hembra, para Coaxial (Ref. 546610)	1 3,07



▲ 5893

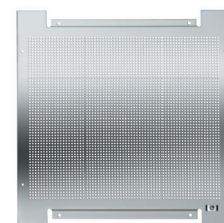

▲ 589401



▲ 231302



▲ 231310

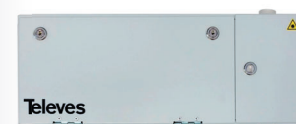

▲ 233003



▼ 546610



▼ 546702

DISTRIBUCIÓN HDMI

Ref.	Descripción	€/U.
CABLES		
494501	Cable HDMI Macho-Macho 1,5m Negro (Blister T1)	● 8 8,73
494502	Cable HDMI Macho-Macho 3m Negro (Blister T2)	● 10 12,05
494503	Cable HDMI Macho-Macho 5m Negro (Blister T2)	● 10 16,29
494505	Cable HDMI Macho-Macho 1,5m Negro (Bolsa)	● 100 5,59



▲ 494501

Ref.	Descripción		€/U.
ELECTRÓNICA DE RED			
ROUTERS			
769110	Gestor de red: Router y Firewall, 4x Gb Ethernet	1	712,32
769111	Gestor de red: Router y Firewall, 6x Gb Ethernet + 2x SFP	1	1.882,00
769121	Router 12x Gb Ethernet + 4x SFP, 36 núcleos Instalación en Rack 19", 1U	1	3.600,00
769122	Router 13x Gb Ethernet, 4 núcleos, Instalación en Rack 19", 1U	1	1.400,00
SWITCHES			
Gestionable			
769140	Switch Ethernet L2+: 8x Gb Ethernet (PoE+, 130W) + 2x SFP (1 Gbps)	1	601,02
769141	Switch Ethernet L2+: 24x Gb Ethernet (PoE+, 370W) + 4x SFP (1 Gbps)	1	1.113,00
769142	Switch Ethernet L2+: 8x Gb Ethernet + 24x SFP (1 Gbps) + 4x SFP+ (10 Gbps)	1	1.514,00
769143	Switch Ethernet L3: 32x Gb Ethernet + 8x SFP+ (10Gbps)	1	2.528,00
★ 769144	Switch Ethernet L2+: 24x Gb Ethernet + 4x SFP (1 Gbps)	1	596,00
★ 769145	Switch Ethernet L2+: 48x Gb Ethernet + 6x SFP+ (10 Gbps)	1	1.400,00
No gestionable			
★ 768110	Switch Ethernet L2, no Gestionable: 5x 10/100/1000 Mbps	1	71,24
768111	Switch Ethernet L2, no Gestionable: 8x 10/100/1000 Mbps	1	80,14
CONVERSORES DE MEDIOS (SFPs)			
769210	Módulo SFP 1GbE para switches 76914x y gestor de red 769111, 2 Fibras Monomodo "LC/UPC", 1310nm	1	91,27
769212	Kit: 2 Módulos SFP 1GbE para switches 76914x y gestor de red 769111, 1 Fibra Monomodo "LC/UPC", 1310+1490nm	1	150,26
Ref.	Descripción		€/U.
PUNTOS DE ACCESO WIFI			
SERIE WAVEDATA			
Puntos de Acceso WaveData			
769001	Punto de Acceso inalámbrico WaveData: 1x Ethernet WAN (PoE), 1x Ethernet LAN, 1x USB 3.0, WLAN b/g/n/ac (opción Low Power WiFi)	1	467,46
769002	Punto de Acceso inalámbrico WaveData: 1x F.O. SFP, 1x Ethernet LAN, 1x USB 3.0, WLAN b/g/n/ac (opción Low Power WiFi)	1	434,07
★ 769011	Punto de Acceso inalámbrico WaveData Exterior: 1x Ethernet WAN (PoE), 1x Ethernet LAN, 1x USB 3.0, WLAN b/g/n/ac	1	739,14
Gestión			
769030	Dispositivo WaveBox: Gestión y Monitorización para Redes WaveData	1	606,59
769112	Gestor de red: Hotspot, 4x Gb Ethernet	1	1.879,00
Accesorios			
640301	Soporte de Pared para CoaxData/CoaxBox/WaveBox	1	20,97



▲ 769110



▲ 769142



▲ 769143



▲ 768110



▲ 768111



▲ 769001



▲ 769030



▲ 769112

Ref.	Descripción	📦	€/U.
FIBRA ÓPTICA			
KITS DE FUSIÓN			
Por arco voltaico			
232105	Kit F.O: Fusionadora de Arco Voltaico + Peladora + Cortadora + Adaptador de red + Electrodo de repuesto + Pinzas + Maletín de Transporte	1	2.698,00
Por empalme mecánico			
2341	Kit F.O: Empalme Mecánico y Conectorización (Ref.2322) + Peladora (Ref. 2324) + Cortadora (Ref. 232301) + Elementos Limpieza	1	517,10
GENERADORES DE SEÑAL			
2340	OPS3L Generador de Luz Triple (1310, 1490 y 1550nm)	1	1.170,00
HERRAMIENTAS			
2322	Empalmadora Mecánica de Fibra Óptica	1	94,50
232301	Cortadora de Fibra Óptica	1	231,59
232310	Tijeras Kevlar para Fibra Óptica	1	29,83
2324	Peladora de Precisión para Fibra Óptica	1	59,65
2325	Peladora para Cables Multifibra	1	95,44
ACCESORIOS			
2327	Protectores para Fusión de Fibra Óptica 60mm (para Fusionadora)	200	0,41
232701	Protectores para Fusión de Fibra Óptica 43mm (para Fusionadora)	200	0,40
232710	Kit de Limpieza para Fibra Óptica: 50 Toallitas de alcohol isopropílico + 25 Bastoncillos	1	35,26
2328	Empalmes Mecánicos de Fibra Óptica (Para Empalmadora)	10	19,19
2329	Conectores de Fibra Óptica "SC/APC"	10	10,82
232910	Cinta Limpiadora para Conectores de Fibra Óptica	1	59,95

Ref.	Descripción	📦	€/U.
PAR DE COBRE (DATOS)			
CERTIFICADORES DE REDES			
236705	DSX-602 Certificador de Redes Cat-6A (Con adaptadores de canal)	1	7.888,00
236706	DSX-602PRO Certificador de Redes Cat-6A (Con adaptadores de canal y de enlace permanente)	1	8.645,00
236710	Calibración del Certificador de Redes (Certificado Adjunto)	1	569,90



▲ 2341



▲ 2340



▲ 2322



▲ 232301



▲ 236705



▲ 2325



▲ 2329



▲ 2324



▲ 232310



▲ 232105

Ref.	Descripción		€/U.
MEDIDORES DE CAMPO			
H30CRYSTAL			
Medidores			
★ 593601	H30Crystal: DVB-S/S2 + DVB-T, F.O. (incluye Brazaletes para Smartphone)	1	2.080,00
★ 593602	H30Crystal: DVB-S/S2 + DVB-T/T2, F.O. (incluye Brazaletes para Smartphone)	1	2.249,00
★ 593603	H30Crystal: DVB-S/S2 + DVB-C, F.O. (incluye Brazaletes para Smartphone)	1	2.080,00
★ 593604	H30Crystal: DVB-S/S2 + DVB-T/T2 + DVB-C, F.O. (incluye Brazaletes para Smartphone)	1	2.392,00
★ 593621	H30Crystal: DVB-S/S2 + DVB-T, F.O. Selectiva Categoría F (incluye Brazaletes para Smartphone)	1	2.239,00
★ 593622	H30Crystal: DVB-S/S2 + DVB-T/T2, F.O. Selectiva Categoría F (incluye Brazaletes para Smartphone)	1	2.408,00
★ 593624	H30Crystal: DVB-S/S2 + DVB-T/T2 + DVB-C, F.O. Selectiva Categoría F (incluye Brazaletes para Smartphone)	1	2.551,00
Opciones			
593231	Opción DVB-T	1	167,00
593232	Opción DVB-T2 (Requiere DVB-T)	1	167,00
593233	Opción DVB-C	1	167,00
593234	Opción dCSS	1	167,00
593235	Opción Extensión de Rango de Nivel de Entrada Terrestre 120dBµV	1	172,02
593236	Opción Visualización de A/V Analógico (incluye Adaptadores de formato y Funda Protectora)	1	190,85
593250	Opción Analizador WiFi (2,4/5GHz)	1	224,79
593251	Opción Analizador IPTV	1	224,79
593252	Opción Visualización HEVC	1	224,79
Accesorios			
593201	Funda Protectora	1	61,44
593203	Alimentación 12V - 2A con varias Clavijas	1	70,17
593205	Protector de Conectores	1	PC
593239	Maletín de Transporte	1	70,17
MOSAIQ6			
Medidores			
596101	MOSAIQ6: DVB-T/T2 + DVB-S/S2/SX + DVB-C, CI, F.O. (Incluye Bolsa de Transporte)	1	5.357,00
596102	MOSAIQ6: DVB-T/T2 + DVB-S/S2/SX + DVB-C, CI, F.O. (Incluye Maletín de Transporte)	1	PC
596105	MOSAIQ6 Advance: DVB-T/T2/S/S2/SX/C, CI, F.O., Analizador WiFi, Medidas Analógicas, DAB/DAB+, 4K UHD (Incluye Bolsa de Transporte)	1	6.429,00
596111	MOSAIQ6: DVB-T/T2 + DVB-S/S2/SX + DVB-C, CI, F.O. Selectiva (Categoría F) (Incluye Bolsa de Transporte)	1	5.951,00
596112	MOSAIQ6: DVB-T/T2 + DVB-S/S2/SX + DVB-C, CI, F.O. Selectiva (Categoría F) (incluye Maletín de Transporte)	1	PC
596115	MOSAIQ6 Advance: DVB-T/T2/S/S2/SX/C, CI, F.O. Selectiva (Categoría F), Analizador WiFi, Medidas Analógicas, DAB/DAB+, 4K UHD (Incluye Bolsa de Transporte)	1	7.026,00
Opciones			
596201	Opción GPS para Análisis de Cobertura (Drive Test)	1	536,73
596202	Opción Analizador WiFi (2,4/5GHz)	1	536,73
596203	Opción Medidas Analógicas	1	536,73
596204	Opción DAB/DAB+	1	536,73
596205	Opción 4K - Ultra High Definition (UHD)	1	536,73
Accesorios			
596210	Batería de Recambio, reemplazable en campo y de carga independiente	1	356,63
596211	Bolsa de Transporte	1	140,33
596212	Adaptador "N" Macho - "F" Hembra	1	7,51
596213	Protector de Pantalla	1	28,39
596214	Maletín de Transporte	1	147,59



▲ 593601



▲ 593239



ANALOGUE MEASURES



DAB/DAB+



ULTRA HIGH DEFINITION



WIFI ANALYZER

▲ 596105



▲ 596214

HOSPITALITY

Acceso a internet eficiente y ubicuo en una infraestructura de red multiservicio de alta capacidad.

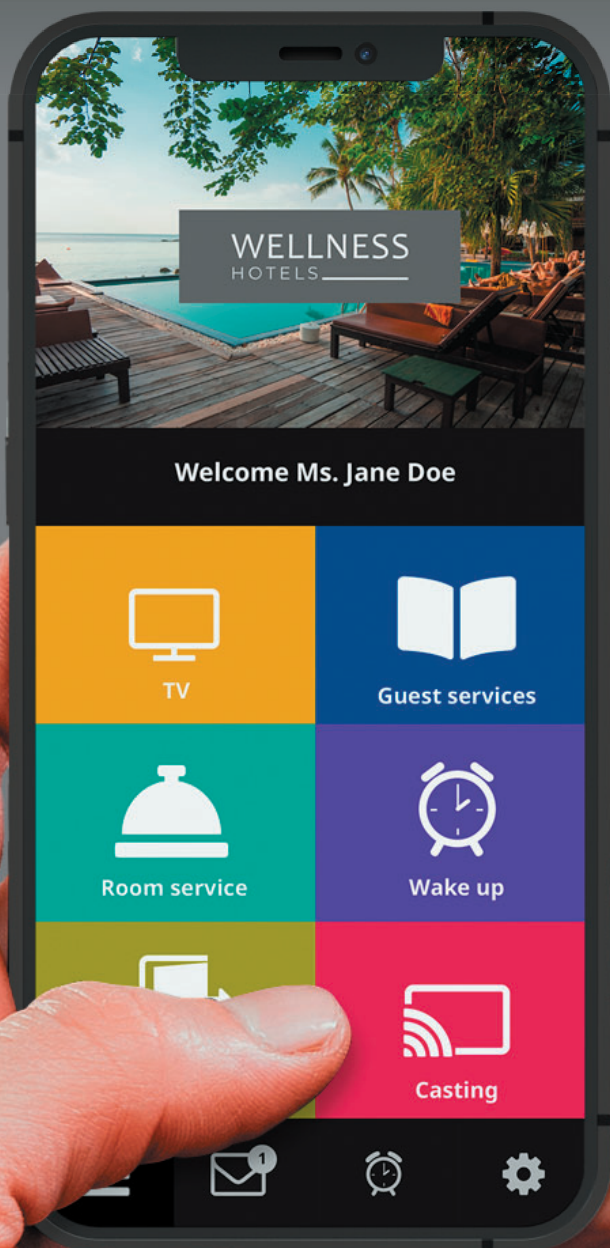

Ref.	Descripción		€/U.
CABECERAS GPON			
MÓDULOS OLT			
769401	OLT512: 8x PON + 4x Gb Ethernet + 4x 10Gb Ethernet/Gb Ethernet (Hasta 512 suscriptores) Incluye adaptador AC/DC	1	8.348,00
769420	OLT3072 Modular, para 3 tarjetas 16x PON y 2 tarjetas switch 2x 10Gb, (Hasta 3072 suscriptores) Incluye adaptador AC/DC	1	4.341,00
769421	Tarjeta Switch 2x10Gb (para OLT3072, Ref. 769420)	1	6.946,00
769422	Tarjeta 16xPON (para OLT3072, Ref. 769420)	1	10.708,00
FUENTE DE ALIMENTACIÓN			
769601	Fuente de Alimentación Doble -48Vdc. Instalación en Rack 19", 1U (para OLT)	1	1.781,00
CONVERSORES DE MEDIOS (SFPS)			
769410	Módulo SFP 1GbE GPON B+ para OLT 7694xx, 1 Fibra "SC/UPC", 1490nm	1	194,78
769411	Módulo SFP 1GbE para OLT 7694xx RJ45	1	211,47
769412	Módulo SFP+ 10GbE para OLT 7694xx y switches 76914x, 2 Fibras Monomodo "LC/UPC"	1	612,15
769413	Módulo SFP 1GbE GPON C+ para OLT 7694xx, 1 Fibra "SC/UPC"	1	356,16
Ref.	Descripción		€/U.
MONITORIZACIÓN GPON			
769130	Servidor + Software de monitorización + Licencia	1	4.675,00
769131	Software de Monitorización + Licencia	1	2.338,00
769132	Servidor Lite + Software de monitorización + Licencia (hasta 128 dispositivos)	1	2.226,00



▲ 769132

SOLUCIONES FIBREDATA

SOLUCIONES DE TELEVÉS PARA **QUAD PLAY** SOBRE FIBRA ÓPTICA



▶ OLT3072



▶ OLT512

DISPOSITIVOS COMPACTOS Y FIABLES PARA REDES GPON Y RF OVERLAY.

Permiten el acceso a servicios "Multiple-Play" como Internet de Alta Velocidad, VoIP, WiFi, Video (IPTV, VOD y RF Overlay), PoE, etc.



▲ 769421



▲ 769422



▲ 769601



▲ 769412

HOSPITALITY
SERIE FIBREDATA (GPON)

TARIFA_11/2021TELEVES ES

Ref.	Descripción		€/U.
CABECERAS VIDEO OVERLAY			
TRANSMISORES ÓPTICOS			
234305	T.OX Transmisor Óptico SMATV 1550nm "SC/APC" Po 5dBm sin C.Retorno	1	917,12
234811	T.OX Transmisor Óptico CATV 1550nm "SC/APC" Po 10dBm sin C.Retorno Autoajuste en RF y Estable en Temperatura	1	2.168,00
769801	Transmisor Óptico 1550nm "SC/APC" Po 5dBm sin C.Retorno Instalación en Rack 19", 1U	1	1.197,00
769812	Transmisor Óptico CATV 1550nm "SC/APC" Po 6dBm sin C.Retorno Modulación externa y Autoajuste en RF (hasta 30Km). Compatible DOCSIS 3.1 Instalación en Rack 19", 1U	1	5.617,00
AMPLIFICADORES / MULTIPLEXORES			
234220	T.OX Amplificador Óptico 1e/1s: 1550nm "SC/APC" 20dBm (Tecnología EDFA)	1	2.837,00
234221	T.OX Amplificador / Multiplexor Óptico "SC/APC" 19dBm (Tecnología EDFA) 2e:1310/1490nm - 1550nm, 1s: 1310/1490/1550nm	1	2.807,00
234228	T.OX Amplificador / Multiplexor Óptico "SC/APC" 20dBm (Tecnología YEDFA) 9e: 8x1310/1490nm - 1x1550nm, 8s: 8x1310/1490/1550nm	1	10.721,00
769610	Amplificador / Multiplexor Óptico "SC/APC" 20dBm (Tecnología YEDFA) 9e: 8x1310/1490nm - 1x1550nm, 8s: 8x1310/1490/1550nm + Fuente de Alimentación Doble -48Vdc. Instalación en Rack 19", 1U (para OLT)	1	10.509,00
769611	Amplificador / Multiplexor Óptico "SC/APC" 20dBm (Tecnología YEDFA) 33e: 32x1310/1490nm - 1x1550nm, 32s: 32x1310/1490/1550nm + Fuente de Alimentación Doble. Instalación en Rack 19", 2U	1	11.569,00
769612	Amplificador / Multiplexor Óptico "SC/APC" 17dBm (Tecnología YEDFA) 9e: 8x1310/1490nm - 1x1550nm, 8s: 8x1310/1490/1550nm + Fuente de Alimentación Doble -48Vdc. Instalación en Rack 19", 1U (para OLT)	1	10.632,00
769620	Amplificador Óptico 1e/1s: 1550nm "SC/APC" 20dBm (Tecnología EDFA) + Fuente de Alimentación Doble. Instalación en Rack 19", 1U	1	3.218,00
769622	Amplificador Óptico 1e/8s: 1550nm "SC/APC" 10dBm (Tecnología EDFA) + Fuente de Alimentación Doble. Instalación en Rack 19", 1U	1	4.138,08
769623	Amplificador Óptico 1e/8s: 1550nm "SC/APC" 20dBm (Tecnología YEDFA) + Fuente de Alimentación Doble. Instalación en Rack 19", 1U	1	11.405,65
769630	Amplificador / Multiplexor Óptico "SC/APC" 20dBm (Tecnología EDFA) 2e:1x1310/1490nm - 1x1550nm, 1s:1310/1490/1550nm + Fuente de Alimentación Doble. Instalación en Rack 19", 1U	1	3.184,00
769631	Amplificador / Multiplexor Óptico "SC/APC" 14dBm (Tecnología EDFA) 5e:4x1310/1490nm - 1x1550nm, 4s:1310/1490/1550nm + Fuente de Alimentación Doble. Instalación en Rack 19", 1U	1	3.281,00
769632	Amplificador / Multiplexor Óptico "SC/APC" 10dBm (Tecnología EDFA) 9e:8x1310/1490nm - 1x1550nm, 8s:1310/1490/1550nm + Fuente de Alimentación Doble. Instalación en Rack 19", 1U	1	5.450,59
FUENTE DE ALIMENTACIÓN			
5629	T.OX Fuente de Alimentación Conmutada 120W 24V-5A	1	272,55
REPARTIDORES ÓPTICOS			
2337	T.OX Repartidor Óptico 1260...1650nm "SC/APC" 2D 4dB	1	163,71
2339	T.OX Repartidor Óptico 1260...1650nm "SC/APC" 4D 7dB	1	210,49
234401	T.OX Repartidor Óptico 1260...1650nm "SC/APC" 8D 10dB	1	304,03
234501	T.OX Repartidor Óptico 1260...1650nm "SC/APC" 16D 14dB	1	467,73
234601	T.OX Repartidor Óptico 1260...1650nm "SC/APC" 32D 17dB	1	701,60



▲ 234305



▲ 769801



▲ 234228



▲ 769612



▲ 2337



▲ 234401



▲ 769622



▲ 769630

HOSPITALITY
SERIE FIBREDATA (GPON)

Televes

Ref.	Descripción		€/U.
EQUIPOS DE ABONADO			
ONT/ONU			
769501	Módulo ONT Office: 4x Gb Ethernet + 2x FXS + 2x USB, WLAN b/g/n	1	211,47
769502	Módulo ONT Home: 4x Gb Ethernet + 2x FXS + 2x USB, WLAN b/g/n, RF Overlay	1	278,25
769507	Módulo ONU Basic: 1x Gb Ethernet	1	144,69
769509	Módulo ONT Room: 4x Gb Ethernet / PoE (30W) + 2x FXS + 2x USB, RF Overlay	1	467,46
769514	Módulo ONT Home AC: 4x Gb Ethernet + 2x FXS + 1x USB, WLAN b/g/n/ac, RF Overlay	1	389,55
769520	Módulo ONU SFP: GPON	1	175,00



▲ 769520

Ref.	Descripción		€/U.
MICRO-RECEPTOR ÓPTICO			
231111	Receptor Óptico de Vivienda 1550nm "SC/APC" con Amplificador 47...1006MHz. Tecnología OLC	1	149,36
237330	Receptor / Demultiplexor Óptico "SC/APC" [-5...+2dBm] 1e: 1310/1490/1550nm(GPON/TV), 2s: 1310/1490nm(-GPON) - RF(1TV: Terr./Sat) Vs 58/49dBuV	1	57,88



▲ 231111



▲ 237330

¿Cómo puedo elegir la ONT/ONU correcta?



Referencias	769501	769502	769514	769509	769507
Modelos	OFFICE	HOME		ROOM	BASIC
RF Overlay	✗	✓	✓	✓	✗
WiFi (802.11 b/g/n) (2x2) 2.4	✓	✓	✓ ⁽¹⁾	✗	✗
WiFi (802.11 b/g/n/ac) (4x4) 2.4/5	✗	✗	✓	✗	✗
USB	2	2	1	2	✗
Puertos FXS	2	2	2	2	✗
Puertos ETH 10/100/1000BASE-T	4	4	4	4	1
PoE	✗	✗	✗	4	✗
NAT/NAPT	✓	✓	✓	✓	✗
Firewall	✓	✓	✓	✓	✗
VPN pass-through	✓	✓	✓	✓	✗
PPPoE Terminal	✓	✓	✓	✓	✗
OMCI	✓	✓	✓	✓	✗
TR-069	✓	✓	✓	✓	✗
CLI	✓	✓	✓	✓	✗
WebGUI	✓	✓	✓	✓	✗

La Ref.769514 incluye: ⁽¹⁾ WiFi (802.11 b/g/n) (3x3) 2.4

Para más información sobre cableado y elementos de distribución de fibra óptica, consultar la sección de DataCom

Ref.	Descripción		€/U.
ELECTRÓNICA DE RED			
ROUTERS			
769110	Gestor de red: Router y Firewall, 4x Gb Ethernet	1	712,32
769111	Gestor de red: Router y Firewall, 6x Gb Ethernet + 2x SFP	1	1.882,00
769120	Router 12x Gb Ethernet + Configuración de servicios Instalación en Rack 19", 1U	1	2.226,00
769121	Router 12x Gb Ethernet + 4x SFP, 36 núcleos Instalación en Rack 19", 1U	1	3.600,00
769122	Router 13x Gb Ethernet, 4 núcleos, Instalación en Rack 19", 1U	1	1.400,00
SWITCHES			
Gestionable			
769140	Switch Ethernet L2+: 8x Gb Ethernet (PoE+, 130W) + 2x SFP (1 Gbps)	1	601,02
769141	Switch Ethernet L2+: 24x Gb Ethernet (PoE+, 370W) + 4x SFP (1 Gbps)	1	1.113,00
769142	Switch Ethernet L2+: 8x Gb Ethernet + 24x SFP (1 Gbps) + 4x SFP+ (10 Gbps)	1	1.514,00
769143	Switch Ethernet L3: 32x Gb Ethernet + 8x SFP+ (10Gbps)	1	2.528,00
★ 769144	Switch Ethernet L2+: 24x Gb Ethernet + 4x SFP (1 Gbps)	1	596,00
★ 769145	Switch Ethernet L2+: 48x Gb Ethernet + 6x SFP+ (10 Gbps)	1	1.400,00
No gestionable			
★ 768110	Switch Ethernet L2, no Gestionable: 5x 10/100/1000 Mbps	1	71,24
768111	Switch Ethernet L2, no Gestionable: 8x 10/100/1000 Mbps	1	80,14
CONVERSORES DE MEDIOS (SFPS)			
769210	Módulo SFP 1GbE para switches 76914x y gestor de red 769111, 2 Fibras Monomodo "LC/UPC", 1310nm	1	91,27
769212	Kit: 2 Módulos SFP 1GbE para switches 76914x y gestor de red 769111, 1 Fibra Monomodo "LC/UPC", 1310+1490nm	1	150,26
★ 769214	Módulo SFP+ 10GbE para switches 76914x, 2 Fibras Monomodo "LC/UPC", 1310nm, 10km	1	PC
769412	Módulo SFP+ 10GbE para OLT 7694xx y switches 76914x, 2 Fibras Monomodo "LC/UPC"	1	612,15
GESTIÓN			
★ 768801	Dispositivo DataBox: Plataforma de gestión y monitorización de las gamas WaveData, CoaxData y dispositivos de electrónica de red	1	1.406,11
PUNTOS DE ACCESO WIFI			
SERIE WAVEDATA			
Puntos de Acceso WaveData			
769001	Punto de Acceso inalámbrico WaveData: 1x Ethernet WAN (PoE), 1x Ethernet LAN, 1x USB 3.0, WLAN b/g/n/ac (opción Low Power WiFi)	1	467,46
769002	Punto de Acceso inalámbrico WaveData: 1x F.O. SFP, 1x Ethernet LAN, 1x USB 3.0, WLAN b/g/n/ac (opción Low Power WiFi)	1	434,07
★ 769011	Punto de Acceso inalámbrico WaveData Exterior: 1x Ethernet WAN (PoE), 1x Ethernet LAN, 1x USB 3.0, WLAN b/g/n/ac	1	739,14
Gestión			
★ 768801	Dispositivo DataBox: Plataforma de gestión y monitorización de las gamas WaveData, CoaxData y dispositivos de electrónica de red	1	1.406,11
769030	Dispositivo WaveBox: Gestión y Monitorización para Redes WaveData	1	606,59
769112	Gestor de red: Hotspot, 4x Gb Ethernet	1	1.879,00
Accesorios			
640301	Soporte de Pared para CoaxData/CoaxBox/WaveBox	1	20,97

SERVICIOS DE DATOS POR CABLE

Ref.	Descripción		€/U.
SERIE COAXDATA (HOMEPLUG AV)			
GIGABIT 1GBPS			
769201	Transmisor/Receptor Datos 1Gbps-HDTV por Coaxial y PLC, 2 Conectores Ethernet y 2 Conectores "F"	1	211,47
769202	Transmisor/Receptor Datos 1Gbps-HDTV por Coaxial y PLC, 1 Conector Ethernet, 1 Conector SFP (Fibra Óptica) y 2 Conectores "F"	1	211,47
769203	Transmisor/Receptor Datos 1Gbps-HDTV por Coaxial, 1 Conector Ethernet y 2 Conectores "F"	1	166,95
769301	Router Transmisor/Receptor Datos 1Gbps-HDTV por Coaxial, PLC y WiFi (opción Low Power WiFi), 3 Conectores Ethernet y 2 Conectores "F"	1	233,73
GESTIÓN			
769330	Dispositivo CoaxBox: Gestión y Monitorización para Redes CoaxData	1	407,36
ACCESORIOS			
640301	Soporte de Pared para CoaxData/CoaxBox/WaveBox	1	20,97
769210	Módulo SFP 1GbE para switches 76914x y gestor de red 769111, 2 Fibras Monomodo "LC/UPC", 1310nm	1	91,27
769212	Kit: 2 Módulos SFP 1GbE para switches 76914x y gestor de red 769111, 1 Fibra Monomodo "LC/UPC", 1310+1490nm	1	150,26
769220	Filtro Diplexor 2e/1s "F": FPB(2...68MHz) - FPA(87...2150MHz)	1/10	22,41

SERIE WAVEDATA

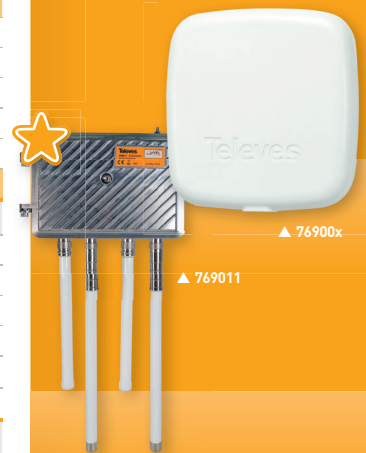

WIRELESS ACCESS POINT

La gama de puntos de acceso WaveData proporciona una solución de movilidad inalámbrica de gran rendimiento para establecimientos con densidad medio/alta.

El modelo 769002 incluye un puerto para módulos SFP, que permite extender la funcionalidad de conmutación a través de cables de fibra óptica.



▲ 769030



▲ 768801



▲ 769121



▲ 769301

Ref.	Descripción		€/U.
CABECERAS IPTV			
SERIE T.OX			
Streamers			
565701	T.OX Streamer DVB-T/T2-IP CI (Multicast/Unicast, SPTS) Multiplexor: 4 Canales (DVB-T/T2) : 32 IP Streams	1	1.476,00
565740	T.OX Streamer DVB-T/T2-IP CI (Multicast/Unicast, SPTS) Multiplexor: 4 Canales (DVB-T/T2) : 32 IP Streams Re-encryptado Pro:Idiom para solución DRM	1	1.670,00
565801	T.OX Streamer DVBS/S2-IP CI (Multicast/Unicast, SPTS) Multiplexor: 3 Transponders(2Sat) ó 3 Transponders(1Sat+LoopThru) : 32 IP Streams	1	1.476,00
565840	T.OX Streamer DVBS/S2-IP CI (Multicast/Unicast, SPTS) Multiplexor: 3 Transponders(2Sat) ó 3 Transponders(1Sat+LoopThru) : 32 IP Streams Re-encryptado Pro:Idiom para solución DRM	1	1.670,00
Encoders			
563852	T.OX Encoder/Modulador IP Twin (MPEG2/4), 2 Modos: 2e: HDMI / Componentes(YPbPr) / CVBS - 1Mux: IP/COFDM/QAM 2e: HDMI / Componentes(YPbPr) / CVBS / IP - 1Mux: COFDM/QAM	1	2.271,00
831816	Kit Canal Corporativo T.OX: Player DS Nemesis + T.OX Encoder HDMI-IP (ref. 831815 + 563852)	1	2.894,00
Equipos Auxiliares			
216802	Kit: Cable OTG USB - microUSB B y Adaptador WiFi. Utilidades: Control WiFi de Streamers T.OX	1	20,44
5301	Anillo Rack 19" 484mm 5U (1 Alimentación + 7 Módulos T.OX o 10 Módulos T12/T05)	1	111,37
5629	T.OX Fuente de Alimentación Conmutada 120W 24V-5A	1	272,55
CABECERA COMPACTA IPTV-HE-21			
Chasis HE-21			
831010	Chasis 4U	1	10.660,00
831011	Chasis 4U con Fuente de Alimentación Redundante	1	11.986,00
831012	Chasis 1U	1	5.450,00
Módulos de entrada			
831110	Entrada DVB-S/S2 Doble	1	372,85
831111	Entrada DVB-S/S2 Cuádruple	1	1.071,00
831114	Entrada DVB-T/T2 Cuádruple	1	869,98
831115	Entrada DVB-T/T2 Doble	1	446,94
831118	Entrada DVB-IP	1	1.090,00
831121	Entrada ATSC Cuádruple	1	1.081,00
831122	Entrada HDMI Cuádruple	1	2.785,00
831123	Entrada DVB-S/S2/T/T2/C/ISDB-T Doble con CI Doble	1	999,03
831124	Entrada SDI Cuádruple	1	2.785,00
Elementos opcionales			
831119	Licencia Canal Corporativo	1	2.498,00

STREAMERS T.OX IP



▲ 565801 ▲ 565701

Streamers que generan una salida encapsulada IP a partir de la multiplexación de servicios disponibles en:

- Hasta 3 transpondedores TV SAT: Ref. 5658xx.
- 4 muxes DVB-T o DVB-T2 diferentes: Ref. 5657xx.

Además, los módulos 565840/565740 permiten re-encriptar los servicios IP descriptados con la CAM, con una solución DRM (*Digital Rights Management*) para una distribución segura de contenidos.



▲ 563852

CANAL CORPORATIVO

САНІТ СОБРОВАТІО

▲ 831816



ARANTIA.TV

LA TV INTERACTIVA E IPTV

Una única plataforma IPTV que agrupa todos los servicios necesarios para dar respuesta a las necesidades de sus clientes en todo tipo de proyectos, incluyendo hoteles, hospitales, operadores, empresas y construcciones residenciales, proporcionando además nuevas herramientas para mejorar las operaciones del negocio.

- **Nuevo Middleware multipantalla:**
 - Middleware sobre STB Nemesis V2, televisores LG, Samsung y Philips*.
 - Apps para dispositivos iOS y Android*.
- Integración con sistemas de terceros:
 - Property Management Systems,
 - Sistemas de Alarmas NO/NC.
- **Múltiples servicios Interactivos:**
 - Telesión, Video bajo Demanda, Noticias, Mensajes, Consulta de gastos, Servicios Informativos...
- Integración con Arantia DS (Señalización Digital) y ArantiaCast (Envío de contenidos al TV desde dispositivos móviles a través de Chromecast).
- Potente Herramienta de Gestión del Sistema: Permite gestionar todas las funcionalidades disponibles e incluye un completo e intuitivo diseñador de menús.
- Interfaz de usuario personalizable para cada proyecto e incluso por habitación dentro del mismo proyecto.

* Consultar modelos compatibles.

Ref.	Descripción		€/U.
CABECERA TELEVISIÓN INTERACTIVA (ITV)			
MIDDLEWARE			
83031801	Middleware Arantia TV 50 Usuarios	1	6.913,00
83032003	Middleware Arantia TV hasta 100 Usuarios	1	11.938,00
83032103	Middleware Arantia TV hasta 499 Usuarios	1	18.264,00
83032203	Middleware Arantia TV hasta 750 Usuarios	1	19.993,00
83032303	Middleware Arantia TV hasta 1000 Usuarios	1	21.989,00
83032403	Middleware Arantia TV hasta 2200 Usuarios	1	41.126,00
83032503	Middleware Arantia TV Lite hasta 1000 Usuarios	1	7.768,00
LICENCIAS			
830319	Licencia Arantia TV para Set-Top Box	1	38,96
830510	Licencia Arantia TV para Televisión Compatible (LG, Samsung, Philips)	1	120,21
SERVIDORES VOD			
830311	Servidor VOD 20 Streams 1TB SAS	1	11.446,00
83031201	Servidor VOD 95 Streams 500GB (1,2TB) SAS	1	16.790,00
83031203	Servidor VOD 95 Streams 1TB (2,4TB) SAS	1	20.408,00
SERVIDORES NPVR			
★ 830401	Servidor nPVR 20 Streams 1TB SAS	1	11.945,00
★ 830402	Servidor nPVR 95 Streams 500GB (1,2TB) SAS	1	16.667,00
★ 830403	Servidor nPVR 95 Streams 1TB (2,4TB) SAS	1	20.370,00
CONNECT MYDEVICE			
100003	Aplicación ArantiaTV - Connect My Device	1	PC



▲ 83031801



▲ 83032003



▲ 830319



▲ 830311

APLICACIÓN ARANTIA TV

Connect My Device es una aplicación avanzada con la que el huésped puede conectarse a través de la WiFi del hotel con la televisión de su habitación.

Descargando la app Arantia TV en versión iOS o Android, podrá manejar cómodamente la televisión interactiva desde su dispositivo móvil.

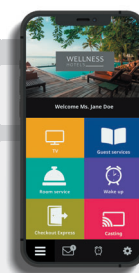

▲ 100003

Ref.	Descripción		€/U.
ITV PERSONALIZACIONES			
ELEMENTOS DE PERSONALIZACIÓN Y OPCIONES ADICIONALES			
830110	Dispositivo Monitor de Alarma	1	400,68
830501	Licencia integración Property Management System (necesario servidor Middleware)	1	6.492,00
830502	Personalización de la Interfaz de Huésped	1	3.042,00
830506	Integración con Sistema de Alarma NO/NC	1	3.070,00
830508	Pasarela HW integración Property Management System	1	13.121,00
830509	Pasarela integración Property Management System - Licencia por habitación	1	29,54
980103	Personalización de la Interfaz de Usuario Arantia TV (1 hora)	1	100,00
ITV EQUIPAMIENTO DE HABITACIÓN			
SET-TOP BOX			
830108	Set-Top Box Nemesis V2	1	257,75
830130	Kit Nemesis V2: Set-Top Box + Mando a Distancia IR/RF + Fuente de Alimentación	1	352,66
ACCESORIOS			
830207	Mando a Distancia LG/Samsung	1	18,17
830216	Mando a Distancia IR Universal (TV) y RF (STB Nemesis V2)	1	62,14
830218	Fuente de Alimentación para Set-Top Box Nemesis V2 (con varias Clavijas)	1	34,67
830219	Extensor TVI Samsung para Set-Top Box Nemesis V2	1	23,44
830220	Extensor TVI LG para Set-Top Box Nemesis V2	1	16,39
830221	Soporte de Pared para Set-Top Box Nemesis V2	1	14,59
ITV ACCESORIOS			
RACKS Y ACCESORIOS			
831301	Rack 19" 27U Montado y Ajustado	1	7.556,00
831302	Rack 19" 37U Montado y Ajustado	1	8.001,00
831303	Rack 19" 42U Montado y Ajustado	1	9.044,00
831304	Rack 19" 22U Montado y Ajustado	1	7.194,00
831311	Guías Rack para HE-21	1	110,61
831930	Montaje y Ajuste de Cabecera GPON (FibreData) en Rack 19" (Ref. 83130x)	1	763,23
ROUTER Y SAI			
831404	Router VPN	1	237,83
831701	Sistema de Alimentación Ininterrumpida (SAI/UPS)	1	1.351,00
SWITCHES			
831401	Switch Ethernet L3 IPTV: 24x Gb Ethernet + 4x SFP+ (10Gbps), más de 400 puntos de visionado (Configuración ArantiaTV incluida)	1	8.201,00
831402	Switch Ethernet L2 IPTV: 24x Fast Ethernet + 4x SFP (1Gbps)	1	738,10
831403	Switch Ethernet L2 IPTV: 48x Fast Ethernet + 4x SFP (1Gbps)	1	1.207,00
831406	Switch Ethernet L2+ IPTV: 24x Gb Ethernet + 4x SFP+ (10Gbps), hasta 400 puntos de visionado (Configuración ArantiaTV incluida)	1	4.124,00
831426	Switch Ethernet L2+ IPTV: 24x Gb Ethernet + 4x SFP (1Gbps), hasta 80 puntos de visionado (Configuración ArantiaTV incluida)	1	2.157,00
TRANSCPTORES			
831503	Transceptor para switches IPTV 8314xx, 1000SX 1 Fibra Multimodo "LC"	1	273,53
831505	Transceptor para switches IPTV 8314xx, 1000T RJ45	1	377,62
831506	Transceptor para switches IPTV 8314xx, 1000LX 1 Fibra Monomodo "LC"	1	411,09

STB NEMESIS V2



Potente set-top-box diseñado para desplegar especialmente servicios interactivos en el entorno hospitality.

Basado en AOSP* y con un completo sistema de gestión y una intuitiva aplicación de usuario, es la elección perfecta para ofrecer servicios de información y entretenimiento.

- Decodificación MPEG2, MPEG4-AVC / H264.
- Gestión y monitorización remota.
- Accesorios: Fuente de alimentación 10W (5V/2A) y Mando a distancia BLE e IR.

* AOSP: Android Open Source Project.



▲ 830130



▶ Rack 27U (montado y ajustado)

Arantia TV: Elementos principales

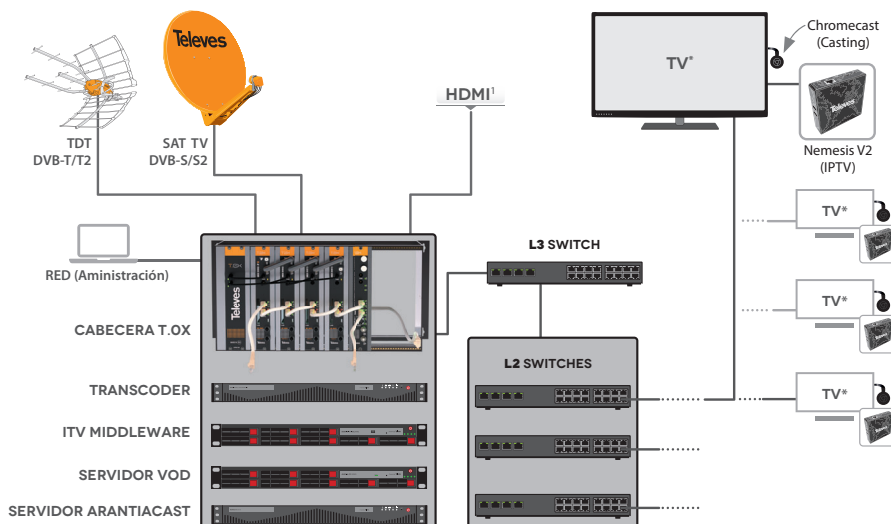

El esquema representa los principales componentes de una arquitectura típica diseñada para un sistema de Hotelería:

Sistemas de entrada como la Cabecera T.OX, Servidor MDW, Multiscreen Transcoder, la red de distribución IP y los puntos de usuario finales donde se encuentran las STBs Nemesis V2, TVs y reproductores aptos para recepción de IPTV, señalización digital con Arantia DS o servicios interactivos avanzados con Arantia TV.

Los streamers T.OX soportan DRM Pro:Idiom.

1. La entrada HDMI permite recibir audio/video de fuentes HDMI como encoders, PCs, etc.

Compatible con TVs:





ARANTIA CAST

Más de 2000 apps disponibles

(chromecast.com/apps)

Solución ArantiaCast powered by Chromecast

Compatible con Android, iOS y ChromeOS



STREAMING EXPERIENCE

Todos los contenidos de los dispositivos móviles en la TV del Hotel.

ArantiaCast es un sistema de casting que hace que en un entorno donde coexisten numerosos usuarios, como hoteles, cada uno tenga asociado en exclusiva su propio dispositivo Chromecast. Sin login ni password y con la desconexión automática cuando el huésped del hotel realice el checkout a través del PMS del hotel.

- El sistema permite una monitorización avanzada y remota de los dispositivos instalados.
- La instalación de los Chromecast en los televisores se realiza de forma discreta y segura.
- Los huéspedes sólo podrán hacer streaming con la TV de su habitación.
- La desconexión del sistema se realiza en el momento del check-out.
- Streaming de contenidos en el televisor del hotel como en el propio hogar.
- Sin login, password ni información personal del huésped.
- Compatible con cualquier televisor dotado de conector HDMI.
- Más de 2.000 aplicaciones disponibles para Casting (Netflix, HBO, Youtube, etc.).
- Posibilidad de conexión de varios dispositivos móviles al mismo Chromecast de la habitación.

Ref.	Descripción		€/U.
ARANTIACAST			
SERVIDOR ARANTIACAST			
831410	Servidor ArantiaCast	1	5.343,00
DISPOSITIVO CHROMECAST			
831411	Kit ArantiaCast: Dispositivo Chromecast configurado + caja + cable antirrobo	1	105,74
831412	Licencia por dispositivo ChromeCast	1	31,80
831414	Extensión garantía SW Servidor ArantiaCast (anual por dispositivo Chromecast)	1	14,81



▲ 831410



▲ 831411

Comparta su contenido favorito desde su dispositivo personal a la TV en tres sencillos pasos

- 1 CONÉCTESE** a la Wi-Fi: Hotel-WIFI
- 2 ESCANEE** este código QR:
 VISITE local.arantia.com e introduzca el código: 12345ABC
- 3 PRESIONE** el icono de casting en su móvil y disfrute!

Habitación 212

HOSPITALITY
CARTELERÍA DIGITAL

Ref.	Descripción		€/U.
CARTELERIA DIGITAL CLOUD			
PLAYERS DS			
831801	Player DS Totem con Pantalla Vertical	1	12.604,00
831811	DS Hosting Cloud Anual por Player	1	49,46
831812	Player DS Nemesis	1	599,92
831815	Player DS Nemesis para Montaje en Rack 19" T.OX	1	623,28
831830	Player DS Nemesis Wi-Fi (incluye Alimentación EU)	1	658,90
ACCESORIOS			
830209	Fuente de Alimentación para Set-Top Box (EU)	1	13,77
830213	Extensor TVI Samsung para Set-Top Box	1	23,29
830215	Extensor TVI LG para Set-Top Box	1	18,71

Ref.	Descripción		€/U.
CARTELERIA DIGITAL LOCAL			
SERVIDOR DS			
831805	Servidor Arantia DS hasta 150 Usuarios	1	15.060,00
PLAYERS DS			
831801	Player DS Totem con Pantalla Vertical	1	12.604,00
831812	Player DS Nemesis	1	599,92
831815	Player DS Nemesis para Montaje en Rack 19" T.OX	1	623,28
831830	Player DS Nemesis Wi-Fi (incluye Alimentación EU)	1	658,90
ACCESORIOS			
830209	Fuente de Alimentación para Set-Top Box (EU)	1	13,77
830213	Extensor TVI Samsung para Set-Top Box	1	23,29
830215	Extensor TVI LG para Set-Top Box	1	18,71

Televes



▲ 831801



▲ 831830



▲ 831805

ARANTIA.DS: Funcionamiento DS en Modo Remoto y Local

Arantia DS ofrece dos modos de funcionamiento, a través de una arquitectura basada en la Nube o en Servidor local:

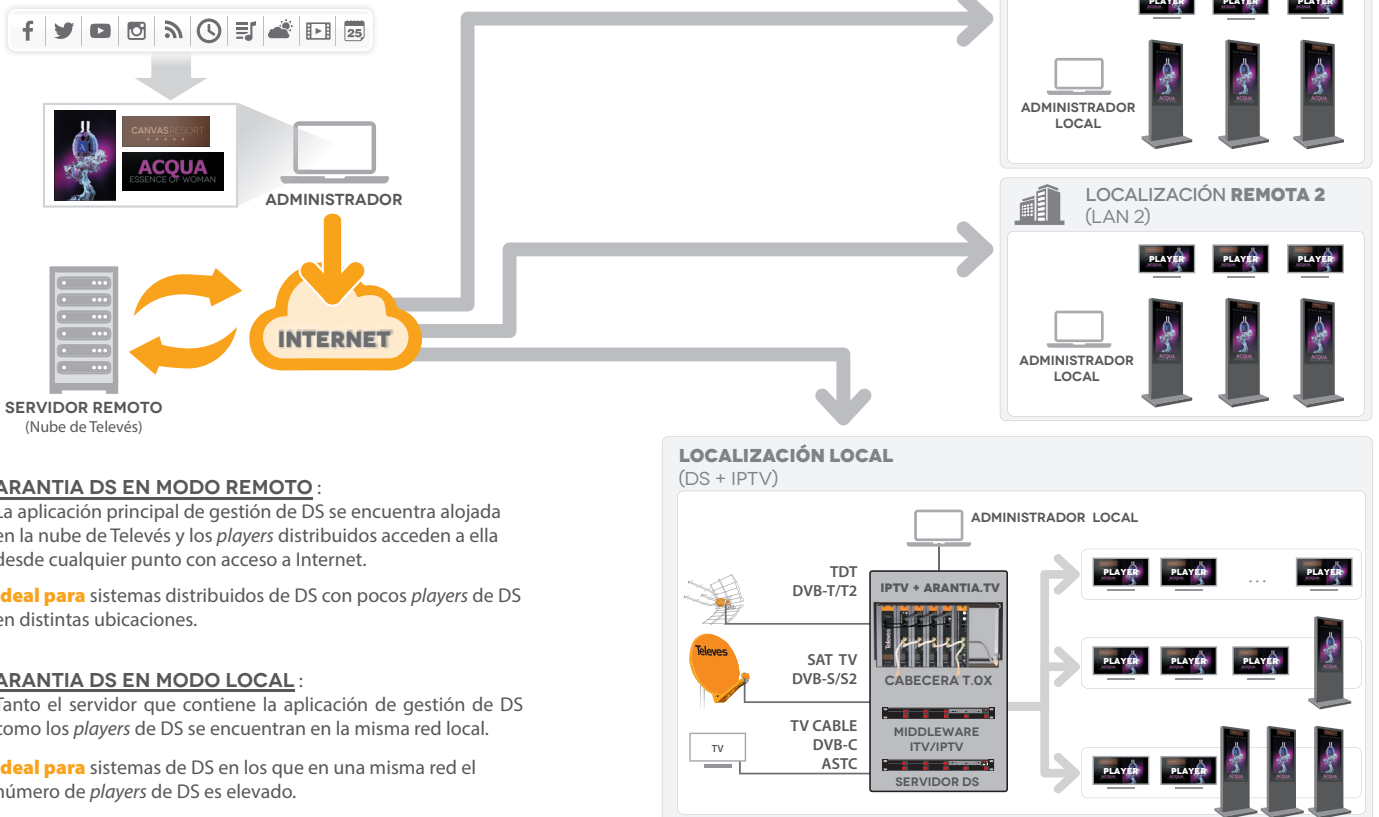

ARANTIA DS EN MODO REMOTO :

La aplicación principal de gestión de DS se encuentra alojada en la nube de Televes y los *players* distribuidos acceden a ella desde cualquier punto con acceso a Internet.

Ideal para sistemas distribuidos de DS con pocos *players* de DS en distintas ubicaciones.

ARANTIA DS EN MODO LOCAL :

Tanto el servidor que contiene la aplicación de gestión de DS como los *players* de DS se encuentran en la misma red local.

Ideal para sistemas de DS en los que en una misma red el número de *players* de DS es elevado.

Ref.	Descripción		€/U.
TRANSCODER			
832201	Transcoder/Streamer Live	1	7.732,00
832204	Transcoder/Streamer Live Plus	1	11.436,00

TELEFONÍA (VOIP)

Ref.	Descripción		€/U.
EQUIPOS DE ABONADO			
ONT/ONU			
769501	Módulo ONT Office: 4x Gb Ethernet + 2x FXS + 2x USB, WLAN b/g/n	1	211,47
769502	Módulo ONT Home: 4x Gb Ethernet + 2x FXS + 2x USB, WLAN b/g/n, RF Overlay	1	278,25
769509	Módulo ONT Room: 4x Gb Ethernet / PoE (30W) + 2x FXS + 2x USB, RF Overlay	1	467,46
769514	Módulo ONT Home AC: 4x Gb Ethernet + 2x FXS + 1x USB, WLAN b/g/n/ac, RF Overlay	1	389,55
769520	Módulo ONU SFP: GPON	1	175,00

Ref.	Descripción		€/U.
CENTRALITAS IP			
770146	Central Telefónica PBX VOIP (hasta 50 llamadas simultáneas)	1	1.050,00
770147	Central Telefónica PBX VOIP (hasta 200 llamadas simultáneas)	1	2.100,00

Ref.	Descripción		€/U.
GATEWAYS			
770401	Gateway RDSI con 2 puertos BRI (4 canales) y 2 puertos Ethernet 10/100 Base-T	1	876,75
770402	Gateway RDSI con 4 puertos BRI (8 canales) y 2 puertos Ethernet 10/100 Base-T	1	1.346,00

Ref.	Descripción		€/U.
TERMINALES			
IP			
770101	Terminal Wi-Fi doble banda 802.11a/b/g/n, 2 cuentas SIP, 2 líneas, Pantalla LCD a color de 2,4"	1	415,80
770110	Terminal IP con 1 cuenta SIP, 3 teclas XML, Pantalla LCD retroiluminada, Negro	1	101,50
770120	Terminal IP PoE con 2 cuentas SIP, 3 teclas XML, Pantalla LCD retroiluminada, Negro	1	113,40
770130	Terminal IP de Operador PoE con 6 cuentas SIP, 12 teclas de líneas, 5 teclas XML, Pantalla LCD a color de 4,3", Negro	1	312,90
770150	Teclado extendido para terminal IP Operador con 20 teclas programables, 2 teclas de navegación, panel LCD, Negro	1	239,40

ANALÓGICOS			
770301	Terminal Analógico con 4 teclas de marcación directa, Negro	●	1 56,90
770302	Terminal Analógico con 4 teclas de marcación directa, Blanco	○	1 56,90
770303	Terminal Analógico Compacto, Negro	●	1 43,80
770304	Terminal Analógico Compacto, Blanco	○	1 43,80



▲ 832201



▲ 832204



▲ 770146



▲ 770147



▲ 770120



▲ 770302

DO IT YOURSELF

Productos de telecomunicaciones pensados para el usuario no especializado que requiera realizar una reforma o instalación sencilla en el hogar. Se caracterizan por ser sencillos de utilizar o instalar, y por tener un embalaje explicativo y visualmente atractivo, preparado para ser expuesto en el lineal del punto de venta.



DO IT YOURSELF ANTENAS TERRESTRES

Ref.	Descripción			€/U.
INTELIGENTES: SERIE DE EXTERIOR				
SERIE ELLIPSE				
148921	Antena Terrestre ELLIPSE UHF (C21-48), G 38dBi BOSS ON Con Fuente de Alimentación 24V-130mA (Embalaje individual)	TFORCE LTE700	●	1/6 121,66
SERIE DAT				
149721	Antena Terrestre DAT BOSS LR UHF (C21-48) G 19dBi BOSS OFF, G 47dBi BOSS ON (Embalaje individual)	TFORCE LTE700	●	1 127,68
149921	Antena Terrestre DAT BOSS UHF (C21-48) G 17dBi BOSS OFF, G 42dBi BOSS ON (Embalaje individual)	TFORCE LTE700	●	1/5 91,66
DINOVA BOSS				
144022	Antena Terrestre DINOVA BOSS UHF (C21-48) G 7dBi BOSS OFF, G 34dBi BOSS ON (Kit con accesorios)	TFORCE LTE700	○	1 162,12
OMNINOVA BOSS				
144422	Antena Terrestre OMNINOVA BOSS BI/FM/BIII/UHF (C3-12/21-48) G 17/16/25/25dBi BOSS ON (Kit con accesorios)	TFORCE LTE700	○	1 208,19
CAMPNOVA BOSS				
144521	Antena Terrestre CAMPNOVA BOSS FM/BIII/UHF (C5-12/21-48) G -2/20/30dBi BOSS ON (Kit con accesorios)	TFORCE LTE700	○	1 163,75

Ref.	Descripción			€/U.
INTELIGENTES: SERIE DE INTERIOR				
BEXIA				
130501	Antena Terrestre de Interior BEXIA VHF/UHF (C5-12/21-48) G 15/18dBi (Incluye cable USB-microUSB para alimentación 5V)	TFORCE LTE700	●	1 76,80
MIRA BOSS				
130121	Antena Terrestre de Interior MIRA BOSS UHF (C21-48) G 18dBi	TFORCE LTE700	●	1 57,77
INNOVA BOSS				
130220	Antena Terrestre de Interior INNOVA BOSS UHF (C21-48) G 20dBi (Incluye cable USB-microUSB para alimentación 5V)	TFORCE LTE700	●	1 55,21

ANTENAS SATÉLITE

Ref.	Descripción			€/U.
LNBS				
COAXIAL (RF)				
4332	LNB Offset Twin (2 Salidas Ha/Va/Hb/Vb) G 60dB (Blister T2)		●	6 34,75
4365	LNB Offset Single (Universal) Ha/Va/Hb/Vb G 60dB (Blister T1)		●	8 9,98

Ref.	Descripción			€/U.
KITS TV SATÉLITE				
7506	Kit Sat 830 Digital: Parábola Offset ISD 830 Al (Ref. 793101) + LNB Single (Ref. 7475) + Receptor Satélite Digital DVB-S/S2 (Ref. 717402)		●	1 157,56
7525	Kit Sat 830 Digital con Monoblock: Parábola Offset ISD 830 Al (Ref. 793101) + LNB Monoblock (Ref. 7611) + Receptor Satélite Digital DVB-S/S2 (Ref. 717402)		●	1 184,58



▲ 7506

TARIFA_11/2021TELEVES ES



▲ Ellipse



▲ DiNova BOSS



▲ CampNova BOSS



▲ BEXIA



▲ 130121



▲ LNB Twin

DO IT YOURSELF
RECEPTORES Y ACCESORIOS DEL HOGAR

Ref.	Descripción		€/U.
RECEPTORES DIGITALES			
TV SATÉLITE			
717402	Receptor Satélite Digital FTA (RSD) DVB-S/S2 (S/PDIF + SCR1/2)	1/10	95,72
717501	Receptor Satélite Digital FTA "zAs HD SAT" (Incluye cable HDMI Macho-Macho 1,5m)	1/10	158,00
MODULADORES			
585301	Modulador DVB-T 1e: HDMI - 1 Mux(174...230/470...862MHz): CODFM (MPEG-4). Contiene 2xUSB, paso HDMI y Gestión Remota.	1	244,86
5858	Modulador Doméstico con Display indicador de canal (VHF/UHF)	1	67,70
TRANSMISIÓN A/V E IR			
AUDIO/VÍDEO E IR SIN CABLES			
716701	Emisor + Receptor DigiDom HDMI 5GHz	1/10	329,45
IR SIN CABLES			
721903	Emisor Suplementario Universal DigiDom IR (señal mando a distancia), 8 Canales	1/50	31,18
723703	Emisor + Receptor Universal DigiDom IR (señal mando a distancia), 8 Canales	1/30	51,21
IR POR COAXIAL			
7605	Emisor + Receptor señal mando a distancia por Cable Coaxial	1/6	108,63
7606	Emisor Suplementario señal mando a distancia por Cable Coaxial	1/10	49,68

FILTRADO Y AMPLIFICACIÓN

Ref.	Descripción		€/U.
MEZCLADORES			
MATV (TERRESTRE)			
433401	Mezclador Universal 3e/1s "EasyF": VHF-UHF[dc]-UHF (Blister T1)	LTE790 ● 10	16,62
SMATV (TERRESTRE + SATÉLITE)			
4340	Mezclador MATV-SAT 2e/1s: 47..790-950..2400MHz[dc] (Blister T1)	LTE790 8	17,04
KITS: AMPLIFICADOR DE MÁSTIL CON ALIMENTACIÓN			
TERRESTRE Y SATÉLITE			
438620	Amplificador Mástil NanoKom 3e/1s "EasyF" VHFmix-UHF[dc]-Flmix[dc] con USOS + Alimentación PicoKom 1e/1s "EasyF" 12V-220mA (Refs.561621+5796) (Blister T1)	LTE700 ● 8	77,16
438820	Amplificador Mástil NanoKom 3e/1s "EasyF" BIII/UHF[dc]-FMmix-Flmix[dc] con USOS + Alimentación PicoKom 1e/1s "EasyF" 12V-220mA (Refs.561521+5796) (Blister T1)	LTE700 ● 8	83,84
FUENTES DE ALIMENTACIÓN DE VIVIENDA			
SERIE CON CONECTORES F			
550402	Fuente de Alimentación para Vivienda 1e/2s "F": 5...862MHz 24V-130mA (Blister T1)	8	35,56

Televes



▲ 717402



▲ 585301



▲ 433401



▲ 438620

Ref.	Descripción		€/U.
AMPLIFICADORES DE VIVIENDA			
SERIE CON CONECTORES CEI			
545720	Amplificador de Vivienda 1e/(2s+TV) "CEI": 47...694MHz G 20dB Vs 110dB μ V + Salida Toma TV G 12dB + Alim. Preamp. 12V-100mA (Blister T1)	LTE700	8 56,62
552120	Amplificador de Vivienda 1e/2s "CEI" 47...694MHz G 22dB Vs 104dB μ V (Blister T1)	LTE700	8 46,22
552740	Amplificador de Vivienda 1e/1s "CEI": 47...790MHz G 25dB Vs 112dB μ V (Blister T1)	LTE790	8 46,17
552840	Amplificador de Vivienda 1e/(2s+TV) "CEI": 47...790MHz G 20dB Vs 106dB μ V + Salida para Toma TV G 12dB (Blister T1)	LTE790	8 48,49
552940	Amplificador de Vivienda 1e/(4s+TV) "CEI": 47...790MHz G 16dB Vs 102dB μ V + Salida para Toma TV G 11dB (Blister T1)	LTE790	8 53,96
SERIE CON CONECTORES F			
545801	Amplificador de Vivienda Auto-LTE 1e/(2s+TV) "F" : 47...694/790MHz G 20dB Vs 101dB μ V c/Auto-ajuste + Salida Toma TV G 11dB + Alim. Preamp. 12V-100mA (Blister T1)	AUTOLTE	8 77,98
552001	Amplificador de Vivienda 1e/(2s+TV) "F": 5...65/88..1006MHz G -7/21dB Vs 111dB μ V + Salida Toma TV G 14dB (Retor. Pasivo)(Blister T1)		8 53,96
552220	Amplificador de Vivienda 1e/(2s+TV) "F" : 47...694MHz G 20dB Vs 106dB μ V + Salida para Toma TV G 12dB (Blister T1)	LTE700	8 48,49
552320	Amplificador de Vivienda 1e/(4s+TV) "F": 47...694MHz G 16dB Vs 102dB μ V + Salida para Toma TV G 12dB (Blister T1)	LTE700	8 53,96
5525	Amplificador Vivienda 1e/(2s+TV) "F" 5...65/87,5..862MHz G -7/18dB Vs106dB μ V + Salida Toma TV G 12dB (Retorno Pasivo+Ecuador)(Blister T1)		8 66,16
★ 553001	Amplificador de Vivienda 1e/(2s+TV) "F" 5...65/47..862/950..2150MHz G (-9)/19/21dB Vs 111/114dB μ V + Salida Toma TV G(-16)/11/13dB (Blister T1)		8 48,03
553120	Amplificador de Vivienda 1e/6s "F": 47...694MHz G 14dB Vs 95dB μ V (Blister T1)	LTE700	8 57,62
553304	Amplificador de Vivienda 1e/1s "F": 5...65/88..1006MHz G -1/25dB Vs 116dB μ V (Retorno pasivo + ecualizador) (Blister T1)		8 49,37
553504	Amplificador de Vivienda 1e/1s "F": 5...65/88..1006MHz G -1/35dB Vs 116dB μ V (Retorno Pasivo+Ecuador) (Blister T1)		8 52,31

Ref.	Descripción		€/U.
ATENUADORES			
FORMATO ENCHUFABLE: CONECTOR CEI			
4315	Atenuador Regulable "CEI" \emptyset 9,5mm 25dB (Bolsa B1)		10 11,20

DISTRIBUCIÓN DE UNA RED COAXIAL

Ref.	Descripción		€/U.
REPARTIDORES			
SERIE EASYF			
432803	Mini-Reparditor 5...2400MHz "EasyF" 2D 4,3/4dB Interior (Bolsa B3)		8 12,07
432902	Reparditor 5...2400MHz "EasyF" 4D 9/7,5dB Interior (Blister T1)		8 17,40
434103	Mini-Reparditor 5...2400MHz "EasyF" 2D 4,3/4dB Con Cofre para Montaje Exterior, Negro (Blister T1)	●	10 15,21
434202	Reparditor 5...2400MHz "EasyF" 4D 9/7dB Con Cofre para Montaje Exterior, Negro (Blister T1)	●	8 20,22
FORMATO ENCHUFABLE: CONECTOR CEI			
4320	Reparditor Inductivo "CEI" \emptyset 9,5mm 1 Macho - 2 Hembras con Paso de DC en 1s (Bolsa B1)		10 11,43
4322	Reparditor Inductivo "CEI" \emptyset 9,5mm 1 Hembra - 2 Machos con Paso de DC en 2s (Bolsa B1)		10 8,19

Ref.	Descripción		€/U.
TOMAS			
TERMINALES			
4301	Toma Terminal 5...2150MHz, FM/TV-SAT 0,6-1,5dB con Paso DC + Embellecedor (Blister T1)		8 9,10
4372	Toma Terminal 5...862MHz, TV-FM 4-18dB sin Paso de DC + Embellecedor (Blister T1)		8 8,24
DE PASO			
4335	Toma Terminal Puenteada + Embellecedor TV-R + Zócalo para Montaje de Toma en Superficie (Blister T1)		8 6,78
4373	Toma de Paso 5...862MHz, TV-FM 9,5-24dB sin Paso de DC + Embellecedor (Blister T1)		8 8,24
ACCESORIOS			
4336	Zócalo Blanco para Montaje de Toma en Superficie (Blister T1)	○	10 2,20



▲ 553120



▲ 4315



▲ 432803



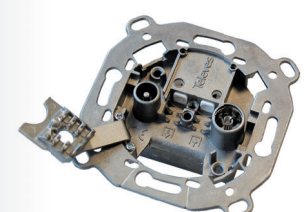

▲ 4372



▲ 4373

DO IT YOURSELF
CABLES Y CONECTORES

Ref.	Descripción			€/U.
COAXIAL				
CABLE COAXIAL				
435501	Cable Coaxial PVC Ø 6,6mm Blanco 20m (Rollo)	○	1/20	7,65
4371	Cable Coaxial PVC Ø 6,6mm Blanco 10m (Blister T2)	○	10	6,56
PROLONGADORES DE TRIPLE BLINDAJE (TSH)				
3851	Prolongador Coaxial "F" Compresión 1,5m Blanco (Bolsa B0)	○	30	10,87
385101	Prolongador Coaxial "F" Compresión 3m Blanco (Bolsa B0)	○	20	13,25
385102	Prolongador Coaxial "F" Compresión 5m Blanco (Bolsa B0)	○	15	16,89
3852	Prolongador Coaxial "CEI" Macho-Hembra Compresión 1,5m Blanco (Bolsa B0)	○	30	13,25
385201	Prolongador Coaxial "CEI" Macho-Hembra Compresión 3m Blanco (Bolsa B0)	○	20	15,63
385202	Prolongador Coaxial "CEI" Macho-Hembra Compresión 5m Blanco (Bolsa B0)	○	15	19,28
3853	Prolongador Coaxial "F" Compresión - "F Rápido" "PRO EasyF" 1,5m Blanco (Bolsa B0)	○	30	10,87
385301	Prolongador Coaxial "F" Compresión - "F Rápido" "PRO EasyF" 3m Blanco (Bolsa B0)	○	20	13,25
385302	Prolongador Coaxial "F" Compresión - "F Rápido" "PRO EasyF" 5m Blanco (Bolsa B0)	○	15	16,89
3854	Prolongador Coaxial "F" - "CEI" Hembra Compresión 1,5m Blanco (Bolsa B0)	○	30	13,25
385401	Prolongador Coaxial "F" - "CEI" Hembra Compresión 3m Blanco (Bolsa B0)	○	20	15,63
385402	Prolongador Coaxial "F" - "CEI" Hembra Compresión 5m Blanco (Bolsa B0)	○	15	19,28
385501	Prolongador Coaxial "F" Compresión - "CEI" Hembra "PRO EasyF" 3m Blanco (Bolsa B0)	○	20	13,25
3856	Prolongador Coaxial "F" - "CEI" Macho Compresión 1,5m Blanco (Bolsa B0)	○	30	13,25
385601	Prolongador Coaxial "F" - "CEI" Macho Compresión 3m Blanco (Bolsa B0)	○	20	15,63
385602	Prolongador Coaxial "F" - "CEI" Macho Compresión 5m Blanco (Bolsa B0)	○	15	19,28
385701	Prolongador Coaxial "F" Compresión - "CEI" Macho "PRO EasyF" 3m Blanco (Bolsa B0)	○	20	13,25
3858	Prolongador Coaxial "CEI" Macho Compresión - "CEI" Hembra "PRO EasyF" 1,5m Blanco (Bolsa B0)	○	30	10,87
385801	Prolongador Coaxial "CEI" Macho Compresión - "CEI" Hembra "PRO EasyF" 3m Blanco (Bolsa B0)	○	20	13,25
385802	Prolongador Coaxial "CEI" Macho Compresión - "CEI" Hembra "PRO EasyF" 5m Blanco (Bolsa B0)	○	15	16,89
PROLONGADORES DE DOBLE BLINDAJE				
431001	Prolongador Coaxial LTE "CEI" Ø 9,5mm Acodado Blindado Macho-Hembra 1,5m Gris (Blister T1)	●	8	11,90
431002	Prolongador Coaxial LTE "CEI" Ø 9,5mm Acodado Blindado Macho-Hembra 2,5m Gris (Blister T1)	●	8	13,54
4311	Prolongador Coaxial "CEI" Ø 9,5mm Macho-Hembra 2,5m Blanco (Blister T1)	○	8	5,22
4312	Prolongador Coaxial "CEI" Ø 9,5mm Macho-Hembra 1,5m Negro (Blister T1)	●	8	4,84
4314	Prolongador Coaxial "CEI" Ø 9,5mm Macho-Hembra 2,5m Negro (Blister T1)	●	8	5,22
4389	Prolongador Coaxial "CEI" Ø 9,5mm Macho-Hembra 1,5m Blanco (Blister T1)	○	8	4,84
CONECTORES PRO EASYF				
437401	Conector "PRO EasyF" "CEI" Ø 9,5mm Macho Acodado Blindado Clase A+ (Bolsa B1)		10	1,80
437501	Conector "PRO EasyF" "CEI" Ø 9,5mm Hembra Acodado Blindado Clase A+ (Bolsa B1)		10	1,80
437601	Juego de Conectores "PRO EasyF" "CEI" Ø 9,5mm Macho+Hembra Acodado Blindado Clase A+ (Bolsa B1)		10	3,26
CONECTORES TIPO CEI				
4303	Conector "CEI" Ø 9,5mm Hembra Recto (Bolsa B1)		10	1,94
4305	Conector "CEI" Ø 9,5mm Macho Recto (Bolsa B1)		10	1,94
4316	Juego de Conectores "CEI" Ø 9,5mm Macho+Hembra Rectos (Bolsa B1)		10	3,56
437410	Conector "CEI" Ø 9,5mm Macho Acodado Blindado (Bolsa B1)		10	1,17
437510	Conector "CEI" Ø 9,5mm Hembra Acodado Blindado (Bolsa B1)		10	1,17
437610	Juego de Conectores "CEI" Ø 9,5mm Macho+Hembra Acodado Blindado (Bolsa B1)		10	1,99
CONECTORES TIPO F				
4306	Conector "F" Roscado con Junta Tórica para Cable T-100 + Capuchón Impermeable (Bolsa B1)		10	1,79
4317	2 Conectores "F" Roscados con Junta Tórica para Cable T100 (Bolsa B1)		10	1,62
ADAPTADORES				
4307	Adaptador "F" Hembra - "F" Hembra (Bolsa B1)		10	2,79
4309	Transición/Empalme de Cable Coaxial (Bolsa B1)		10	1,82
ACCESORIOS				
2162	Pelacables para Cable Coaxial y Cable de Datos (Bolsa B2)		1	8,61
4360	Grapa Abierta para Cable Coaxial (25 unidades) (Bolsa B1)		10	3,75

Televes



▲ 4371



▲ 385101



▲ 4312



▲ 437501



▲ 437410



▲ 2162

DO IT YOURSELF
CABLES Y CONECTORES

TARIFA_11/2021TELEVES ES

Ref.	Descripción			€/U.
DATOS				
CABLES DE RED				
209001	Cable de Red RJ45 U/UTP Cat 6 Cu PVC 0,5m Blanco (Bolsa B0)		1	2,30
209002	Cable de Red RJ45 U/UTP Cat 6 Cu PVC 1m Blanco (Bolsa B0)		1	2,86
209003	Cable de Red RJ45 U/UTP Cat 6 Cu PVC 2m Blanco (Bolsa B0)		1	3,92
209004	Cable de Red RJ45 U/UTP Cat 6 Cu PVC 3m Blanco (Bolsa B0)		1	4,99
209005	Cable de Red RJ45 U/UTP Cat 6 Cu PVC 5m Blanco (Bolsa B0)		1	7,04
★ 209101	Cable de Red RJ45 S/FTP Cat 6A Cu LSFH 0,5m Gris (Bolsa B0)		1	PC
209102	Cable de Red RJ45 S/FTP Cat 6A Cu LSFH 1m Gris (Bolsa B0)		1	5,63
209103	Cable de Red RJ45 S/FTP Cat 6A Cu LSFH 2m Gris (Bolsa B0)		1	7,00
209104	Cable de Red RJ45 S/FTP Cat 6A Cu LSFH 3m Gris (Bolsa B0)		1	8,14
209105	Cable de Red RJ45 S/FTP Cat 6A Cu LSFH 5m Gris (Bolsa B0)		1	10,50
★ 209120	Cable de Red RJ45 S/FTP Cat 6A Cu LSFH 0,3m Gris (Bolsa B0)		1	PC



▲ 209005

Ref.	Descripción			€/U.
FIBRA ÓPTICA				
LATIGUILLOS PRECONECTORIZADOS				
232621	Latiguillo F.O. Monomodo LSFH Preconectorizado "SC/APC" 2m (Bolsa B4)		10	5,44
232623	Latiguillo F.O. Monomodo LSFH Preconectorizado "SC/APC" 0,5m (Bolsa B4)		20	4,88
232624	Latiguillo F.O. Monomodo LSFH Preconectorizado "SC/APC"- "FC/UPC" 2m (Bolsa B4)		10	6,71
★ 232626	Latiguillo F.O. Monomodo LSFH Preconectorizado "SC/APC" 1m (Bolsa B4)		20	6,43



▲ 232624

Ref.	Descripción			€/U.
AUDIO/VÍDEO				
EUROCONECTORES				
4377	Cable Euroconector-2RCA Macho-Macho 1,5m (Blister T1)		10	6,95
HDMI				
494501	Cable HDMI Macho-Macho 1,5m Negro (Blister T1)		8	8,73
494502	Cable HDMI Macho-Macho 3m Negro (Blister T2)		10	12,05
494503	Cable HDMI Macho-Macho 5m Negro (Blister T2)		10	16,29
494505	Cable HDMI Macho-Macho 1,5m Negro (Bolsa)		100	5,59



▲ 494501

Ref.	Descripción		€/U.
MONTAJE EN MÁSTIL			
4361	Kit Montaje de Vientos Ø 45mm		1/5 39,01
4951	Mordaza Zinc+RPR para Mástil Ø 25...45mm (Blister T1)		8 2,68
4952	Tornillo "U" para Mordaza de Mástil Ø 25...45mm (Blister T1)		8 2,39



▲ 4361

Tipos de embalajes (mm)

BLISTERS

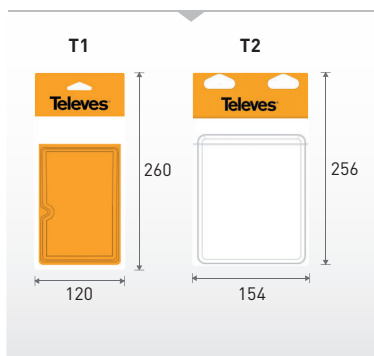

BOLSAS

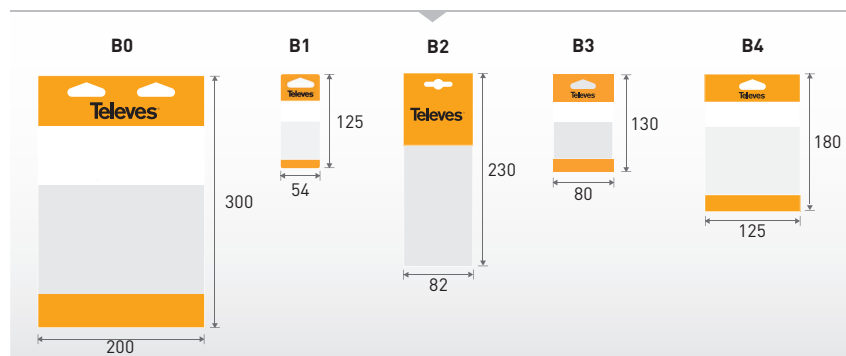

Ref.	EAN 13		€/U.	P.	Ref.	EAN 13		€/U.	P.	Ref.	EAN 13		€/U.	P.
313212	8424450201510	1	1.065,00	14	385602	4031136022112	15	19,28	37	414802	8424450168110	250	0,50	32
313213	8424450201527	1	1.065,00	14	385602	4031136022112	15	19,28	73	414803	8424450181072	500	0,50	32
3133	8424450136836	1	883,70	13	385701	4031136022297	20	13,25	37	414901	8424450199015	100	1,74	32
313301	8424450169315	1	1.151,00	13	385701	4031136022297	20	13,25	73	414902	8424450199022	250	1,74	32
313311	8424450201558	1	1.065,00	14	3858	4031136022228	30	10,87	37	4163	8424450041635	1/5	6,58	9
3134	8424450136751	1	400,24	13	3858	4031136022228	30	10,87	73	4163	8424450041635	1/5	6,58	15
313401	8424450169322	1	491,93	13	385801	4031136022235	20	13,25	37	4163	8424450041635	1/5	6,58	15
313412	8424450201497	1	1.030,00	14	385801	4031136022235	20	13,25	73	4163	8424450041635	1/5	6,58	28
313501	8424450170779	1	578,45	13	385802	4031136022242	15	16,89	37	4163	8424450041635	1/5	6,58	30
313502	8424450181232	1	780,73	13	385802	4031136022242	15	16,89	73	417101	8424450166154	100/1000	0,65	38
313810	8424450181249	1	507,33	14	4005	8424450040058	1/10	23,52	20	417102	8424450190081	50	0,67	38
313820	8424450240373	1	2.200,00	14	400620	8424450206355	1/10	33,32	20	4173	8424450041734	50/500	1,63	39
313901	8424450150207	1	1.641,00	14	4007	8424450040072	1/10	21,87	20	417302	8424450179581	10/200	1,88	39
313902	8424450177723	1	2.006,00	14	4008	8424450040089	1	269,87	44	4176	8424450041765	25/250	1,30	38
313911	8424450178959	1	2.832,00	14	403201	8424450188965	1/10	13,50	15	4177	8424450041772	1/5	5,86	28
313921	8424450240403	1	2.900,00	14	403210	8424450209134	1/10	13,77	15	4177	8424450041772	1/5	5,86	30
3140	8424450137666	1	1.267,00	14	403220	8424450209141	1/10	13,77	15	417801	8424450172469	1/10	4,97	15
314001	8424450137000	1	1.267,00	14	404010	8424450179734	1/10	15,67	15	417801	8424450172469	1/10	4,97	28
314002	8424450177716	1	1.736,00	14	404110	8424450179741	1/10	15,67	15	417801	8424450172469	1/10	4,97	30
314003	8424450177709	1	1.736,00	14	405202	8424450186015	1/10	22,16	15	418001	8424450197943	10/250	0,69	39
314010	8424450178973	1	2.832,00	14	405203	8424450209127	1/10	22,16	15	422601	8424450149544	1/5	13,21	22
314011	8424450178980	1	2.832,00	14	4058	8424450040584	10/200	0,98	28	4301	8424450043011	8	9,10	31
314020	8424450240380	1	2.200,00	14	4058	8424450040584	10/200	0,98	30	4301	8424450043011	8	9,10	72
314021	8424450240397	1	2.200,00	14	4058	8424450040584	10/200	0,98	39	4303	8424450043035	10	1,94	38
3141	8424450137673	1	1.641,00	14	405802	4031136040475	100	0,96	28	4303	8424450043035	10	1,94	73
314101	8424450177693	1	2.006,00	14	405802	4031136040475	100	0,96	30	4305	8424450043059	10	1,94	38
3142	8424450137680	1	1.542,00	14	405802	4031136040475	100	0,96	39	4305	8424450043059	10	1,94	73
314201	8424450177747	1	1.788,00	14	4061	8424450040614	10/200	3,64	20	4306	8424450043066	10	1,79	38
314201	8424450177747	1	1.788,00	14	4061	8424450040614	10/200	3,64	22	4306	8424450043066	10	1,79	73
314210	8424450178997	1	1.623,00	14	4061	8424450040614	10/200	3,64	23	4307	8424450043073	10	2,79	39
3143	8424450137697	1	861,36	14	4061	8424450040614	10/200	3,64	28	4307	8424450043073	10	2,79	73
314301	8424450181256	1	990,00	14	4061	8424450040614	10/200	3,64	30	4309	8424450043097	10	1,82	39
3144	8424450137703	1	41,15	13	4061	8424450040614	10/200	3,64	31	4309	8424450043097	10	1,82	73
3144	8424450137703	1	41,15	14	4061	8424450040614	10/200	3,64	39	431001	8424450160541	8	11,90	37
3144	8424450137703	1	41,15	14	4066	8424450040669	25	1,23	39	431001	8424450160541	8	11,90	73
3144	8424450137703	1	41,15	14	4071	8424450040713	10	2,94	20	431002	8424450160626	8	13,54	37
314401	8424450177730	1	54,20	13	4071	8424450040713	10	2,94	22	431002	8424450160626	8	13,54	73
314401	8424450177730	1	54,20	14	4071	8424450040713	10	2,94	23	43111	8424450043110	8	5,22	37
314401	8424450177730	1	54,20	14	4071	8424450040713	10	2,94	39	4311	8424450043110	8	5,22	73
314401	8424450177730	1	54,20	14	4087	8424450040874	25	2,49	28	4312	8424450043127	8	4,84	37
314401	8424450177730	1	54,20	14	4087	8424450040874	25	2,49	30	4312	8424450043127	8	4,84	73
314502	8424450203835	1	455,82	14	4087	8424450040874	25	2,49	31	4314	8424450043141	8	5,22	37
314502	8424450203835	1	455,82	14	4087	8424450040874	25	2,49	39	4314	8424450043141	8	5,22	73
3802	4031136042141	50/500	0,90	38	408701	4031136042011	100	2,42	28	4315	8424450043158	10	11,20	20
3808	4031136040581	100/1000	0,41	38	408701	4031136042011	100	2,42	30	4315	8424450043158	10	11,20	72
381730	8424450197875	50	2,40	39	408701	4031136042011	100	2,42	31	4316	8424450043165	10	3,56	38
3821	4031136040512	50/500	1,86	27	408701	4031136042011	100	2,42	39	4316	8424450043165	10	3,56	73
3821	4031136040512	50/500	1,86	39	4104	8424450041048	50/500	0,86	38	4317	8424450043172	10	1,62	38
3851	4031136022068	30	10,87	37	4105	8424450041055	50/500	0,84	38	4317	8424450043172	10	1,62	73
3851	4031136022068	30	10,87	73	4106	8424450041062	25/250	2,90	38	4320	8424450043202	10	11,43	28
385101	4031136022075	20	13,25	37	410701	8424450154182	25/250	1,86	38	4320	8424450043202	10	11,43	72
385101	4031136022075	20	13,25	73	410801	8424450154557	100/1000	0,86	38	4322	8424450043226	10	8,19	28
385102	4031136022082	15	16,89	37	410901	8424450201589	25	2,21	38	4322	8424450043226	10	8,19	72
385102	4031136022082	15	16,89	73	4120	8424450041208	1/20	71,07	38	432803	8424450173329	8	12,07	28
3852	4031136022150	30	13,25	37	4122	8424450041222	1	15,05	38	432803	8424450173329	8	12,07	72
3852	4031136022150	30	13,25	73	4123	8424450041239	1/20	12,49	39	432902	8424450143551	8	17,40	28
385201	4031136022167	20	15,63	37	4127	8424450041277	30/720	0,67	38	432902	8424450143551	8	17,40	72
385201	4031136022167	20	15,63	73	4130	8424450041307	25/250	0,96	38	4332	8424450043325	6	34,75	9
385202	4031136022174	15	19,28	37	4131	8424450041314	25/250	0,96	38	4332	8424450043325	6	34,75	70
385202	4031136022174	15	19,28	73	413210	8424450172339	25/250	1,59	38	433401	8424450183168	10	16,62	15
3853	4031136022198	30	10,87	37	413310	8424450172346	25/250	1,59	38	433401	8424450183168	10	16,62	71
3853	4031136022198	30	10,87	73	413410	8424450172438	25/250	2,80	38	4335	8424450043356	8	6,78	31
385301	4031136022204	20	13,25	37	413501	8424450198988	100	1,11	32	4335	8424450043356	8	6,78	72
385301	4031136022204	20	13,25	73	413502	8424450198995	250	1,11	32	4336	8424450043363	10	2,20	31
385302	4031136022211	15	16,89	37	413503	8424450199008	500	1,11	32	4336	8424450043363	10	2,20	72
385302	4031136022211	15	16,89	73	413601	8424450174173	100	0,77	32	4340	8424450043400	8	17,04	15
3854	4031136022129	30	13,25	37	413602	8424450174180	250	0,77	32	4340	8424450043400	8	17,04	71
3854	4031136022129	30	13,25	73	413603	8424450174197	500	0,77	32	434103	8424450170113	10	15,21	28
385401	4031136022136	20	15,63	37	4138	4031136021917	100	1,31	32	434103	8424450170113	10	15,21	72
385401	4031136022136	20	15,63	73	413801	4031136021924	500	1,31	32	434202	8424450143575	8	20,22	28
385402	4031136022143	15	19,28	37	413802	4031136021931	250	1,31	32	434202	8424450143575	8	20,22	72
385402	4031136022143	15	19,28	73	413910	8424450190524	100	1,49	32	435501	8424450167465	1/20	7,65	37
385501	4031136022266	20	13,25	37	413911	8424450191491	250	1,49	32	435501	8424450167465	1/20	7,65	73
385501	4031136022266	20	13,25	73	413912	8424450190531	500	1,49	32	4360	8424450043608	10	3,75	11
3856	4031136022099	30	13,25	37	414002	8424450152324	100	1,31	32	4360	842445004360			

Ref.	EAN 13		€/U.	P.	Ref.	EAN 13		€/U.	P.	Ref.	EAN 13		€/U.	P.
4365	8424450043653	8	9,98	70	507204	8424450186374	1	249,76	22	533127	8424450237274	1	912,66	52
4371	8424450043714	10	6,56	37	507204	8424450186374	1	249,76	23	533132	8424450237298	1	968,31	52
4371	8424450043714	10	6,56	73	507312	8424450160275	1	11,75	20	533134	8424450237311	1	1.052,00	52
4372	8424450043721	8	8,24	31	5074	8424450050743	10	2,63	20	533137	8424450237335	1	1.069,00	52
4372	8424450043721	8	8,24	72	508012	8424450159538	1	133,34	20	533139	8424450237359	1	1.102,00	52
4373	8424450043738	8	8,24	31	508312	8424450239582	1	91,76	20	533142	8424450238333	1	1.175,00	52
4373	8424450043738	8	8,24	72	508612	8424450239599	1	107,31	20	533144	8424450237373	1	1.504,00	52
437401	8424450133644	10	1,80	38	509012	8424450238042	1	83,68	20	533150	8424450182567	1	16,03	53
437401	8424450133644	10	1,80	73	509812	8424450239605	1	112,04	20	533151	8424450182581	1	16,03	53
437410	8424450201060	10	1,17	38	512501	8424450173565	1	613,11	6	533152	8424450182598	1	68,12	53
437410	8424450201060	10	1,17	73	5130	8424450051306	1/10	7,35	29	533153	8424450192283	1	22,16	53
437501	8424450133675	10	1,80	38	5131	8424450051313	1/10	7,35	29	533155	8424450192320	1	47,68	53
437501	8424450133675	10	1,80	73	5132	8424450051320	1/10	7,35	29	533157	8424450200667	1	111,30	53
437510	8424450201077	10	1,17	38	5133	8424450051337	1/10	7,35	29	533158	8424450223109	1	13,75	53
437510	8424450201077	10	1,17	73	5134	8424450051344	1/10	7,35	29	533159	8424450223116	1	16,03	53
437601	8424450133712	10	3,26	38	5135	8424450051351	1/10	11,28	29	533160	8424450237632	1	16,70	53
437601	8424450133712	10	3,26	73	5136	8424450051368	1/10	11,28	29	533161	8424450192290	1	8,80	53
437610	8424450201084	10	1,99	38	5137	8424450051375	1/10	11,28	29	533162	8424450223093	1	13,58	53
437610	8424450201084	10	1,99	73	514110	8424450168356	1/10	9,71	29	533163	8424450192306	1	24,00	53
4377	8424450043776	10	6,95	40	514210	8424450168363	1/10	9,71	29	533170	8424450192351	1	39,74	53
4377	8424450043776	10	6,95	74	514310	8424450168370	1/10	9,71	29	533171	8424450223780	1	37,10	53
438620	8424450228180	8	77,16	16	514410	8424450168387	1/10	9,71	29	533172	8424450247136	24	0,21	53
438620	8424450228180	8	77,16	71	5146	8424450103104	1/10	13,11	29	533174	8424450240274	1	26,50	53
438820	8424450228173	8	83,84	16	5147	8424450103111	1/10	13,11	29	533175	8424450237649	1	74,20	53
438820	8424450228173	8	83,84	71	5148	8424450103128	1/10	13,11	29	533176	8424450237656	1	127,20	53
4389	8424450043899	8	4,84	37	5150	8424450051504	1/10	6,44	28	533180	8424450238240	1	79,50	53
4389	8424450043899	8	4,84	73	515020	8424450223123	1/10	8,80	28	533181	8424450238257	1	161,12	53
4509	8424450144770	1	437,93	18	5151	8424450051511	1/10	7,35	28	533182	8424450238479	1	88,10	53
451203	8424450177587	1	413,57	18	515120	8424450223130	1/10	9,92	28	533183	8424450239407	1	24,17	53
451903	8424450192962	1/10	5,53	30	5152	8424450051528	1/10	9,92	28	533185	8424450246207	1	33,39	53
453003	8424450192900	1/10	5,80	28	5153	8424450051535	1/10	10,75	28	533501	8424450128855	1	355,94	18
453103	8424450192924	1/10	8,37	28	5154	8424450051542	1/10	11,81	28	5337	8424450128817	1	440,54	18
453203	8424450192917	1/10	6,68	28	5160	8424450051603	1/10	14,66	28	5338	8424450128886	1	263,92	18
453303	8424450192948	1/10	13,46	28	5161	8424450051610	1/10	17,16	28	534020	8424450214541	1	308,28	18
453403	8424450192931	1/10	12,21	28	5165	8424450051658	10	21,86	20	5341	8424450128893	1	294,11	18
456103	8424450193013	1/10	6,68	30	5226	8424450052266	10/100	7,29	31	534120	8424450214558	1	294,11	18
456203	8424450193020	1/10	6,68	30	5227	8424450052273	10/100	10,28	31	534121	8424450214565	1	294,11	18
456303	8424450193037	1/10	6,68	30	5228	8424450052280	10/100	10,28	31	534211	8424450179093	1	178,55	18
456603	8424450192979	1/10	6,68	30	5229	8424450052297	10/100	10,28	31	534411	8424450179086	1	203,24	18
456703	8424450192986	1/10	6,68	30	5230	8424450052303	10/100	7,63	31	535340	8424450180006	1/5	79,10	16
457103	8424450193044	1/10	8,74	30	5231	8424450052310	10/100	7,63	31	5354	8424450053546	1/5	36,43	16
457203	8424450193051	1/10	8,74	30	5232	8424450052327	10/100	8,37	31	535620	8424450214992	1/5	41,45	16
457303	8424450193068	1/10	8,74	30	5233	8424450052334	10/100	10,36	31	535720	8424450215005	1/5	50,57	16
457403	8424450193075	1/10	8,74	30	5236	8424450102800	10/100	10,28	31	535820	8424450215012	1/5	54,03	16
457503	8424450193082	1/10	8,74	30	5239	8424450052396	1	15,71	20	536010	8424450228616	1/5	41,93	16
457603	8424450192993	1/10	8,74	30	5239	8424450052396	1	15,71	22	536011	8424450228623	1/5	43,19	16
457703	8424450193006	1/10	8,74	30	5239	8424450052396	1	15,71	23	5363	8424450053638	1	134,09	18
457803	8424450193099	1/10	11,68	30	524001	8424450135754	10/100	16,13	31	537302	8424450144183	1	134,09	18
457903	8424450193105	1/10	11,68	30	524501	8424450188606	10/100	9,76	31	539201	8424450144107	1	155,38	18
458003	8424450193112	1/10	11,68	30	524603	4031136068660	10/100	10,04	31	539620	8424450208427	1	169,28	18
458103	8424450193129	1/10	11,68	30	524701	8424450135761	10/100	16,77	31	5402	8424450054024	10	9,61	51
4611	8424450046111	1	29,03	30	524801	8424450135778	10/100	16,77	31	5415	8424450054154	10	13,97	51
494501	8424450144152	8	8,73	40	5250	8424450134825	10/100	17,30	31	542503	8424450165713	10	12,70	29
494501	8424450144152	8	8,73	54	5270	8424450052709	10/100	6,06	31	542603	8424450165737	10	12,70	29
494501	8424450144152	8	8,73	74	527402	8424450145418	12	10,31	31	542703	8424450165744	10	12,70	29
494502	8424450146019	10	12,05	40	5275	8424450136782	10	10,31	31	542803	8424450165751	10	12,70	29
494502	8424450146019	10	12,05	54	5276	8424450122853	10/100	5,46	31	542903	8424450168103	10	10,58	28
494502	8424450146019	10	12,05	74	5301	8424450053010	1	111,37	20	5430	8424450119006	6	22,08	28
494503	8424450146026	10	16,29	40	5301	8424450053010	1	111,37	22	5433	8424450119013	6	25,01	28
494503	8424450146026	10	16,29	54	5301	8424450053010	1	111,37	23	543503	8424450165768	10	9,53	28
494503	8424450146026	10	16,29	74	5301	8424450053010	1	111,37	63	543603	8424450165775	10	13,49	28
494505	8424450160855	100	5,59	40	5317	8424450053171	1	231,57	18	543702	8424450143735	10	14,54	28
494505	8424450160855	100	5,59	54	531710	8424450188385	1	204,69	18	543802	8424450143742	10	19,49	28
494505	8424450160855	100	5,59	74	532103	8424450223949	1	385,99	19	543902	8424450143759	10	15,56	28
4947	8424450120910	1/20	72,67	7	532113	8424450223956	1	431,40	19	5440	8424450054406	10	0,99	31
4947	8424450120910	1/20	72,67	20	532123	8424450223963	1	431,40	19	5441	8424450054413	10	0,99	31
4947	8424450120910	1/20	72,67	22	532133	8424450223970	1	476,81	19	5442	8424450054420	10	1,75	31
4951	8424450140154	8	2,68	10	533001	8424450228357	1	53,70	53	544302	8424450140017	10	1,14	31
4951	8424450140154	8	2,68	74	533005	8424450240281	1	32,60	53	544402	8424450143766	10	16,13	29
4952	8424450140178	8	2,39	10	533105	8424450210338	1	128,00	52	544502	8424450143773	10	16,13	29
4952	8424450140178	8	2,39	74	533106	8424450181997	1	156,94	52	544602	8424450143780	10	16,13	29
5069	8424450050699	1	149,30	20	533107	8424450210345	1	138,02	52	544702	8424450143797	10	16,13	29
5071	8424450050712	1	12,32	20	533108	8424450182000	1	166,95	52	544902	8424450143803	10	17,74	28
5071	8424450050712	1	12,32	22	533112	8424450210352	1	182,54	52	5454	8424450140277	6	19,95	28
5071	8424450050712	1	12,32	23	533113	8424450182017	1	211,47	52	5455				

Ref.	EAN 13	📦	€/U.	P.	Ref.	EAN 13	📦	€/U.	P.	Ref.	EAN 13	📦	€/U.	P.
545720	8424450188873	8	56,62	17	562621	8424450228470	1	160,30	18	593235	8424450186824	1	172,02	42
545720	8424450188873	8	56,62	72	562802	8424450185452	1	68,52	22	593235	8424450186824	1	172,02	57
545801	8424450191507	8	77,98	7	562802	8424450185452	1	68,52	23	593236	8424450198421	1	190,85	42
545801	8424450191507	8	77,98	17	5629	8424450139295	1	272,55	22	593236	8424450198421	1	190,85	57
545801	8424450191507	8	77,98	72	5629	8424450139295	1	272,55	23	593239	8424450191583	1	70,17	42
545901	8424450191521	1	80,28	7	5629	8424450139295	1	272,55	60	593239	8424450191583	1	70,17	57
545901	8424450191521	1	80,28	17	5629	8424450139295	1	272,55	63	593250	8424450207666	1	224,79	42
5461	8424450054611	10	11,98	51	562910	8424450185223	1	155,07	22	593250	8424450207666	1	224,79	57
546501	8424450161340	1	44,45	50	562910	8424450185223	1	155,07	23	593251	8424450207673	1	224,79	42
546601	8424450166857	1	268,66	54	563001	8424450155028	1	1.022,00	21	593251	8424450207673	1	224,79	57
546610	8424450166864	1	63,23	54	563101	8424450145630	1	681,16	21	593252	8424450211694	1	224,79	42
546620	8424450169117	1	3,07	54	563301	8424450145203	1	908,21	21	593252	8424450211694	1	224,79	57
546701	8424450178072	1	110,01	54	563822	8424450174883	1	1.817,00	21	593301	8424450185346	1	1.303,00	41
546702	8424450214435	1	71,24	54	563832	8424450175729	1	2.044,00	21	593302	8424450185315	1	1.475,00	41
5469	8424450118986	6	21,30	28	563852	8424450180204	1	2.271,00	21	593303	8424450185322	1	1.303,00	41
5489	8424450118993	6	24,09	28	563852	8424450180204	1	2.271,00	21	593304	8424450185339	1	1.622,00	41
5492	8424450119020	6	21,50	29	563852	8424450180204	1	2.271,00	63	593311	8424450192467	1	1.387,00	41
5493	8424450119037	6	21,50	29	564101	8424450160497	1	1.249,00	21	593312	8424450192474	1	1.559,00	41
5494	8424450119051	6	21,50	29	564201	8424450160503	1	1.249,00	21	593313	8424450192481	1	1.387,00	41
549812	8424450160206	1	113,10	20	564301	8424450172520	1	1.476,00	21	593314	8424450192498	1	1.706,00	41
550101	8424450139332	1	33,35	7	564401	8424450170304	1	1.476,00	21	593501	8424450207611	1	1.603,00	41
550101	8424450139332	1	33,35	16	564501	8424450184301	1	2.384,00	21	593502	8424450207628	1	1.772,00	41
5504	8424450139400	1	30,63	7	564901	8424450149607	1	567,63	22	593503	8424450207635	1	1.603,00	41
5504	8424450139400	1	30,63	16	565002	8424450181560	2	190,85	22	593504	8424450207642	1	1.915,00	41
550402	8424450141885	8	35,56	7	565101	8424450170663	1	1.476,00	21	593505	8424450207659	1	2.061,00	41
550402	8424450141885	8	35,56	16	565201	8424450170670	1	1.476,00	21	593511	8424450213315	1	1.687,00	41
550402	8424450141885	8	35,56	71	565701	8424450209066	1	1.476,00	21	593512	8424450213308	1	1.855,00	41
552001	8424450224304	8	53,96	17	565701	8424450209066	1	1.476,00	63	593513	8424450213322	1	1.687,00	41
552001	8424450224304	8	53,96	72	565740	8424450209752	1	1.670,00	21	593514	8424450213339	1	1.999,00	41
552120	8424450188880	8	46,22	17	565740	8424450209752	1	1.670,00	63	593601	8424450237670	1	2.080,00	42
552120	8424450188880	8	46,22	72	565801	8424450209073	1	1.476,00	21	593601	8424450237670	1	2.080,00	57
552220	8424450188866	8	48,49	17	565801	8424450209073	1	1.476,00	63	593602	8424450237748	1	2.249,00	42
552220	8424450188866	8	48,49	72	565840	8424450209769	1	1.670,00	21	593602	8424450237748	1	2.249,00	57
552320	8424450204580	8	53,96	17	565840	8424450209769	1	1.670,00	63	593603	8424450237755	1	2.080,00	42
552320	8424450204580	8	53,96	72	566001	8424450180723	1	999,03	21	593603	8424450237755	1	2.080,00	57
5525	8424450055250	8	66,16	17	567201	8424450153475	1	123,47	20	593604	8424450237762	1	2.392,00	42
5525	8424450055250	8	66,16	72	567201	8424450153475	1	123,47	22	593604	8424450237762	1	2.392,00	57
5526	8424450055267	8	61,82	17	567201	8424450153475	1	123,47	23	593621	8424450237786	1	2.239,00	42
552740	8424450170458	8	46,17	17	5673	8424450148853	1	13,21	22	593621	8424450237786	1	2.239,00	57
552740	8424450170458	8	46,17	72	5673	8424450148853	1	13,21	23	593622	8424450237793	1	2.408,00	42
552840	8424450170595	8	48,49	17	567401	8424450177297	10	29,60	22	593622	8424450237793	1	2.408,00	57
552840	8424450170595	8	48,49	72	568010	8424450236741	1	63,39	16	593624	8424450237809	1	2.551,00	42
552940	8424450170625	8	53,96	17	5750	8424450144800	1	114,64	20	593624	8424450237809	1	2.551,00	57
552940	8424450170625	8	53,96	72	5750	8424450144800	1	114,64	54	593901	8424450240861	1	1.067,00	41
553001	8424450252925	8	48,03	17	5795	8424450140925	1/10	30,12	7	593902	8424450240878	1	1.600,00	41
553001	8424450252925	8	48,03	72	5795	8424450140925	1/10	30,12	16	593905	8424450240885	1	2.134,00	41
553120	8424450214428	8	57,62	17	5796	8424450140949	1/10	40,28	7	596101	8424450191538	1	5.357,00	43
553120	8424450214428	8	57,62	72	5796	8424450140949	1/10	40,28	16	596101	8424450191538	1	5.357,00	57
553241	8424450169971	1	52,75	7	5806	8424450139301	1	590,34	21	596102	8424450208809	1	PC	43
553241	8424450169971	1	52,75	17	580610	8424450190050	1	529,79	21	596102	8424450208809	1	PC	57
553304	8424450224311	8	49,37	17	585301	8424450211670	1	244,86	40	596105	8424450232192	1	6.429,00	43
553304	8424450224311	8	49,37	72	585301	8424450211670	1	244,86	71	596105	8424450232192	1	6.429,00	57
553504	8424450224328	8	52,31	17	5858	8424450139806	1	67,70	40	596111	8424450191545	1	5.951,00	43
553504	8424450224328	8	52,31	72	5858	8424450139806	1	67,70	71	596111	8424450191545	1	5.951,00	57
5559	4031136070526	1	534,00	22	5893	4031136070526	1	119,29	54	596112	8424450208816	1	PC	43
555911	8424450197899	1	862,80	22	589301	8424450185698	1	140,75	54	596112	8424450208816	1	PC	57
5575	8424450139288	1	243,00	22	589302	8424450185704	1	193,23	54	596115	8424450223215	1	7.026,00	43
560521	8424450246481	1/10	49,75	7	589303	8424450185711	1	214,71	54	596115	8424450223215	1	7.026,00	57
560521	8424450246481	1/10	49,75	17	589304	8424450185728	1	250,48	54	596201	8424450193198	1	536,73	43
560522	8424450246498	1/10	50,77	7	5894	4031136070533	1	23,88	54	596201	8424450193198	1	536,73	57
560522	8424450246498	1/10	50,77	17	589401	8424450185742	1	32,22	54	596202	8424450193204	1	536,73	43
560523	8424450246504	1/10	51,19	7	589402	8424450185759	1	51,30	54	596202	8424450193204	1	536,73	57
560523	8424450246504	1/10	51,19	17	5909	8424450059098	1	297,17	42	596203	8424450193211	1	536,73	43
560601	8424450145104	1/10	53,48	7	593001	8424450171080	1	411,17	44	596203	8424450193211	1	536,73	57
560601	8424450145104	1/10	53,48	17	593201	8424450169995	1	61,44	42	596204	8424450193228	1	536,73	43
5610	8424450119068	6	27,63	29	593201	8424450169995	1	61,44	42	596204	8424450193228	1	536,73	57
5611	8424450119075	6	27,63	29	593201	8424450173671	1	70,17	42	596205	8424450193235	1	536,73	43
561421	8424450201718	1/10	37,44	16	593203	8424450173671	1	70,17	57	596205	8424450193235	1	536,73	57
561521	8424450202449	1/10	41,45	16	593205	8424450212981	1	PC	42	596210	8424450196526	1	356,63	43
561620	8424450187388	1/10	46,79	16	593205	8424450212981	1	PC	57	596210	8424450196526	1	356,63	57
561621	8424450203224	1/10	30,70	16	593231	8424450186183	1	167,00	42	596211	8424450202708	1	140,33	43
561721	8424450201725	1/10	33,94	16	593231	8424450186183	1	167,00	57	596211	8424450202708	1	140,33	57
561821	8424450201732	1/10	40,28	16	593232	8424450186190	1	167,00	42	596212	8424450202715	1	7,51	43
562221	8424450228487	1	188,45	18	593232	8424450186190	1	167,00	42	596212	8424450202715	1	7,51	57
562321	84													

Ref.	EAN 13		€/U.	P.	Ref.	EAN 13		€/U.	P.	Ref.	EAN 13		€/U.	P.
640301	8424450180976	1	20,97	55	7406	8424450074060	1/10	14,94	28	769212	8424450170359	1	150,26	55
640301	8424450180976	1	20,97	62	740710	8424450178003	1/10	36,48	15	769212	8424450170359	1	150,26	62
640301	8424450180976	1	20,97	62	7409	8424450074091	1	26,68	11	769212	8424450170359	1	150,26	62
650101	8424450173336	1	86,00	7	7441	8424450074411	1/10	12,21	28	769214	8424450251089	1	PC	62
650102	8424450179291	1	86,00	7	7450	8424450074503	1/20	20,55	9	769220	8424450167205	1/10	22,41	62
650302	8424450208670	1	78,34	7	7450	8424450074503	1/20	20,55	27	769301	8424450170373	1	233,73	62
6620	8424450066201	20	45,20	7	745210	8424450178027	1/10	15,87	15	769330	8424450189979	1	407,36	62
6632	8424450066324	20	28,51	7	745220	8424450186268	10	13,90	15	769401	8424450176719	1	8.348,00	59
714501	8424450172711	1	135,77	26	747401	8424450250730	1	35,33	9	769410	8424450176733	1	194,78	59
714502	8424450172797	1	153,38	26	747401	8424450250730	1	35,33	25	769411	8424450176726	1	211,47	59
714503	8424450172803	1	168,45	26	747402	8424450251133	1	PC	9	769412	8424450182901	1	612,15	59
714504	8424450172810	1	307,99	26	747402	8424450251133	1	PC	25	769412	8424450182901	1	612,15	62
714505	8424450172827	1	336,88	26	7475	8424450074756	1/10	8,00	9	769413	8424450185605	1	356,16	59
714506	8424450172834	1	505,33	26	747701	8424450074770	1/30	42,21	9	769420	8424450187159	1	4.341,00	59
714507	8424450172841	1	673,75	26	747802	8424450137710	1/30	27,98	9	769421	8424450187135	1	6.946,00	59
714508	8424450181614	1	109,51	26	7485	8424450074855	1/10	41,87	9	769422	8424450187142	1	10.708,00	59
714509	8424450173398	1	188,57	26	7485	8424450074855	1/10	41,87	20	769501	8424450176672	1	211,47	61
714601	8424450173077	1	201,15	26	7489	8424450074893	1	1.313,00	8	769501	8424450176672	1	211,47	68
714602	8424450173084	1	351,97	26	7506	8424450075067	1	157,56	40	769502	8424450176689	1	278,25	61
714603	8424450173091	1	402,25	26	7506	8424450075067	1	157,56	70	769502	8424450176689	1	278,25	68
714604	8424450173107	1	729,07	26	7525	8424450075258	1	184,58	40	769507	8424450183809	1	144,69	61
714605	8424450173114	1	804,50	26	7525	8424450075258	1	184,58	70	769509	8424450204139	1	467,46	61
714609	8424450173503	1	251,42	26	757401	8424450180594	1	336,48	8	769509	8424450204139	1	467,46	68
714701	8424450173176	1	301,70	27	7576	8424450075760	1	47,73	11	769514	8424450204702	1	389,55	61
714702	8424450173183	1	527,96	27	757602	8424450143087	1	51,40	11	769514	8424450204702	1	389,55	68
714703	8424450173206	1	603,38	27	7605	8424450113370	1/6	108,63	40	769520	8424450228517	1	175,00	61
714704	8424450173213	1	905,06	27	7605	8424450113370	1/6	108,63	71	769520	8424450228517	1	175,00	68
714705	8424450173220	1	1.207,00	27	7606	8424450118269	1/10	49,68	40	769601	8424450182741	1	1.781,00	59
714709	8424450173510	1	314,27	27	7606	8424450118269	1/10	49,68	71	769610	8424450182758	1	10.509,00	24
714801	8424450173237	1	452,54	27	761001	8424450137734	1/30	50,67	9	769610	8424450182758	1	10.509,00	60
714802	8424450173244	1	804,50	27	768110	8424450237694	1	71,24	50	769611	8424450187197	1	11.569,00	24
714803	8424450173251	1	905,06	27	768110	8424450237694	1	71,24	55	769611	8424450187197	1	11.569,00	60
714804	8424450173268	1	1.358,00	27	768110	8424450237694	1	71,24	62	769612	8424450191088	1	10.632,00	24
714805	8424450173275	1	1.811,00	27	768111	8424450238333	1	80,14	50	769612	8424450191088	1	10.632,00	60
714809	8424450173527	1	402,25	27	768111	8424450238333	1	80,14	55	769620	8424450224120	1	3.218,00	24
714901	8424450173404	1	65,39	26	768111	8424450238333	1	80,14	62	769620	8424450224120	1	3.218,00	60
714902	8424450173411	1	65,39	26	768801	8424450212448	1	1.406,11	62	769622	8424450224137	1	4.138,08	24
714903	8424450173428	1	65,39	26	768801	8424450212448	1	1.406,11	62	769622	8424450224137	1	4.138,08	60
714905	8424450173442	1	65,39	26	769001	8424450201749	1	467,46	55	769623	8424450224144	1	11.405,65	24
714906	8424450184998	1	65,39	26	769001	8424450201749	1	467,46	62	769623	8424450224144	1	11.405,65	60
716701	8424450201336	1/10	329,45	40	769002	8424450201756	1	434,07	55	769630	8424450224151	1	3.184,00	24
716701	8424450201336	1/10	329,45	71	769002	8424450201756	1	434,07	62	769630	8424450224151	1	3.184,00	60
717402	8424450190692	1/10	95,72	40	769011	8424450247532	1	739,14	55	769631	8424450224168	1	3.281,00	24
717402	8424450190692	1/10	95,72	71	769011	8424450247532	1	739,14	62	769631	8424450224168	1	3.281,00	60
717501	8424450148846	1/10	158,00	40	769030	8424450214404	1	606,59	55	769632	8424450224175	1	5.450,59	24
717501	8424450148846	1/10	158,00	71	769030	8424450214404	1	606,59	62	769632	8424450224175	1	5.450,59	60
719201	8424450152584	5	33,06	11	769110	8424450203590	1	712,32	55	769801	8424450197738	1	1.197,00	24
719202	8424450154311	1	26,45	11	769110	8424450203590	1	712,32	62	769801	8424450197738	1	1.197,00	60
719501	8424450246696	1	150,00	26	769111	8424450208014	1	1.882,00	55	769812	8424450197721	1	5.617,00	24
719502	8424450246702	1	170,00	26	769111	8424450208014	1	1.882,00	62	769812	8424450197721	1	5.617,00	60
719503	8424450246719	1	190,00	26	769112	8424450228432	1	1.879,00	55	769902	8424450197745	1	1.213,00	24
719505	8424450246733	1	340,00	26	769112	8424450228432	1	1.879,00	62	769903	8424450197752	1	1.650,00	24
719506	8424450246740	1	490,00	26	769120	8424450204009	1	2.226,00	62	770101	8424450212875	1	415,80	68
719507	8424450246757	1	650,00	26	769121	8424450219553	1	3.600,00	55	770110	8424450212882	1	101,50	68
719601	8424450223895	1	201,15	26	769121	8424450219553	1	3.600,00	62	770120	8424450212899	1	113,40	68
719602	8424450246023	1	285,00	26	769122	8424450219560	1	1.400,00	55	770130	8424450212905	1	312,90	68
719603	8424450223901	1	402,25	26	769122	8424450219560	1	1.400,00	62	770146	8424450228401	1	1.050,00	68
719604	8424450223918	1	729,07	26	769130	8424450204016	1	4.675,00	59	770147	8424450228418	1	2.100,00	68
719605	8424450223925	1	804,50	26	769131	8424450204023	1	2.338,00	59	770150	8424450212912	1	239,40	68
719609	8424450223932	1	251,42	26	769132	8424450211991	1	2.226,00	59	770301	4250366826004	1	56,90	68
719801	8424450211571	1	452,54	26	769140	8424450209325	1	601,02	55	770302	4250366826011	1	56,90	68
719803	8424450211533	1	905,06	26	769140	8424450209325	1	601,02	62	770303	4250366824543	1	43,80	68
719804	8424450211540	1	1.358,00	26	769141	8424450209332	1	1.113,00	55	770304	4250366824550	1	43,80	68
719805	8424450211557	1	1.811,00	26	769141	8424450209332	1	1.113,00	62	770401	8424450222713	1	876,75	68
719809	8424450211564	1	402,25	26	769142	8424450209349	1	1.514,00	55	770402	8424450222720	1	1.346,00	68
721903	8424450201428	1/50	31,18	40	769142	8424450209349	1	1.514,00	62	7902	8424450144442	1	194,68	8
721903	8424450201428	1/50	31,18	71	769143	8424450209240	1	2.528,00	55	790204	8424450149706	1	194,68	8
7234	8424450072349	1	162,92	20	769143	8424450209240	1	2.528,00	62	7903	8424450144459	1	237,93	8
7234	8424450072349	1	162,92	22	769144	8424450246351	1	596,00	55	790304	8424450149713	1	237,93	8
723703	8424450201411	1/30	51,21	40	769144	8424450246351	1	596,00	62	790901	8424450151068	1/10	44,66	9
723703	8424450201411	1/30	51,21	71	769145	8424450246368	1	1.400,00	55	790902	8424450152423	1/10	16,72	9
7268	8424450072684	1/10	34,42	9	769145	8424450246368	1	1.400,00	62	793001	8424450184714	1	50,48	8
732101	8424450173909	1	38,00	27	769201	8424450165843	1	211,47	62	793002	8424450184721	1	50,48	8
732802	8424450182956	1	74,11	25	769202	8424450165850	1	211,47	62					

CORRELATIVA

Ref.	EAN 13		€/U.	P.
793112	8424450184851	5	62,51	8
830108	8424450203897	1	257,75	65
830110	8424450228425	1	400,68	65
830130	8424450213582	1	352,66	65
830207	8424450162811	1	18,17	65
830209	8424450165546	1	13,77	67
830209	8424450165546	1	13,77	67
830213	8424450168509	1	23,29	67
830213	8424450168509	1	23,29	67
830215	8424450175255	1	18,71	67
830215	8424450175255	1	18,71	67
830216	8424450205204	1	62,14	65
830218	8424450205228	1	34,67	65
830219	8424450205235	1	23,44	65
830220	8424450205891	1	16,39	65
830221	8424450210772	1	14,59	65
830311	8424450154496	1	11.446,00	64
83031201	8424450173121	1	16.790,00	64
83031203	8424450167861	1	20.408,00	64
83031801	8424450204948	1	6.913,00	64
830319	8424450182024	1	38,96	64
83032003	8424450204955	1	11.938,00	64
83032103	8424450204962	1	18.264,00	64
83032203	8424450204979	1	19.993,00	64
83032303	8424450204078	1	21.989,00	64
83032403	8424450206447	1	41.126,00	64
83032503	8424450206386	1	7.768,00	64
830401	8424450253014	1	11.945,00	64
830402	8424450253007	1	16.667,00	64
830403	8424450253021	1	20.370,00	64
830501	8424450172919	1	6.492,00	65
830502	8424450153338	1	3.042,00	65
830506	8424450176818	1	3.070,00	65
830508	8424450206492	1	13.121,00	65
830509	8424450206508	1	29,54	65
830510	8424450222645	1	120,21	64
831010	8424450172933	1	10.660,00	63
831011	8424450169759	1	11.986,00	63
831012	8424450181393	1	5.450,00	63
831110	8424450172940	1	372,85	63
831111	8424450168615	1	1.071,00	63
831114	8424450168646	1	869,98	63
831115	8424450168653	1	446,94	63
831118	8424450178089	1	1.090,00	63
831119	8424450178904	1	2.498,00	63
831121	8424450190487	1	1.081,00	63
831122	8424450187241	1	2.785,00	63
831123	8424450197615	1	999,03	63
831124	8424450198698	1	2.785,00	63
831301	8424450172926	1	7.556,00	65
831302	8424450155196	1	8.001,00	65
831303	8424450162804	1	9.044,00	65
831304	8424450173138	1	7.194,00	65
831311	8424450191316	1	110,61	65
831401	8424450153062	1	8.201,00	65
831402	8424450153079	1	738,10	65
831403	8424450153086	1	1.207,00	65
831404	8424450153093	1	237,83	65
831406	8424450173169	1	4.124,00	65
831410	8424450192061	1	5.343,00	66
831411	8424450192009	1	105,74	66
831412	8424450205778	1	31,80	66
831414	8424450228371	1	14,81	66
831426	8424450210765	1	2.157,00	65
831503	8424450153123	1	273,53	65
831505	8424450173800	1	377,62	65
831506	8424450184974	1	411,09	65
831701	8424450153147	1	1.351,00	65
831801	8424450155295	1	12.604,00	67
831801	8424450155295	1	12.604,00	67
831805	8424450167557	1	15.060,00	67
831811	8424450186817	1	49,46	67
831812	8424450190210	1	599,92	67
831812	8424450190210	1	599,92	67
831815	8424450222539	1	623,28	67
831815	8424450222539	1	623,28	67
831816	8424450228463	1	2.894,00	63
831830	8424450214442	1	658,90	67

Ref.	EAN 13		€/U.	P.
831830	8424450214442	1	658,90	67
831930	8424450210789	1	763,23	65
832201	8424450180662	1	7.732,00	68
832204	8424450208175	1	11.436,00	68
934650	7321411031593	50	0,67	38
9349	8424450093498	10/100	3,64	38
980103	8424450228364	1	100,00	65

Ref.	EAN 13		€/U.	P.
------	--------	--	------	----

CONDICIONES DE VENTA

PRECIOS

Los precios indicados se entienden para las mercancías puestas en nuestros almacenes, en la península ibérica.

Las mercancías se facturarán al precio en vigor a la fecha de recepción del pedido.

Son a cargo del comprador los impuestos que graven la operación de venta.

En los precios indicados no está incluido el IVA, que se cargará aparte al tipo vigente en cada momento.

ENVÍOS Y PORTES

Los envíos serán realizados, dentro de la Península, en las siguientes condiciones:

- Pedidos superiores a 600 € netos, PORTES PAGADOS (impuestos excluidos), aplicable a todas las referencias excepto a las torres mod. 360, 450, 550, 450XL y 550XL.

Para pedidos inferiores a 600 € se aplicará un cargo de PORTES con arreglo al siguiente escalado:

- Inferiores a 50 €, cargo de 6 €;
- Entre 51 y 150 €, cargo de 8 €;
- Entre 151 y 300 €, cargo de 9 €;
- Entre 301 y 599 €, cargo de 15 €.

Los envíos a Canarias, Ceuta y Melilla, serán siempre a PORTES DEBIDOS.

Los portes por envíos urgentes y aquéllos en los que el cliente solicite un medio o Compañía determinada para la entrega, serán a cargo del comprador.

Las compañías de transporte son las responsables de los daños durante el viaje. Al hacerse cargo de la mercancía y en presencia del transportista, el comprador comprobará que la misma no presenta señal alguna de violación, avería o rotura. En caso contrario se efectuará reclamación por escrito a la Agencia que realizó el transporte.

Es requisito indispensable que cualquier incidencia se haga constar en el talón de entrega. Recuerde que si firma "acepta" la recepción de la mercancía y por tanto, si no se hace constar incidencia alguna en el talón de entrega, la responsabilidad recaerá sobre el receptor de la mercancía.

Televés, S.A.U. se reserva el derecho a efectuar la entrega de las cantidades objeto del pedido en uno o varios envíos, procediéndose a su facturación y cobro en las condiciones convenidas.

DEVOLUCIONES Y RECLAMACIONES

No se admitirá ninguna devolución que no haya sido previamente autorizada por Televés, S.A.U. Una vez autorizada, el cliente dispone de un plazo máximo de 15 días para hacer efectiva la devolución.

La mercancía objeto de la devolución autorizada estará en perfecto estado y sin manipulación alguna y se enviará a portes pagados, acompañada de fotocopia de la factura. En caso contrario, el material se devolverá al cliente a portes debidos.

Los posibles retrasos en la entrega de la mercancía no podrán ser motivo de indemnización o rechazo de la mercancía.

Televés, S.A.U. no aceptará ninguna reclamación que se realice después de los 7 días, contados a partir de la fecha de recepción de la mercancía.

GARANTÍA Y REPARACIONES

La garantía de nuestros productos es de dos años (salvo en equipos profesionales que es de 1 año, y de 6 meses para las baterías) desde la fecha de compra, para piezas y mano de obra. Para que esta garantía se cumpla, deberá siempre adjuntar el documento de compra e identificación del producto en el mismo (factura).

Dicha garantía no cubre averías ocasionadas como consecuencia de una instalación incorrecta, uso indebido o manipulaciones inadecuadas o dolo por parte del comprador, ni los supuestos de caso fortuito o fuerza mayor.

Todo material enviado para su reparación será remitido a portes pagados y se retornará a portes pagados.

Para proceder al envío, es imprescindible adjuntar el *Formulario de Reparación* facilitado en el siguiente link:

En dicho formulario será preciso indicar detalladamente los síntomas de la avería, para evitar de esta manera retrasos innecesarios en la localización de la misma.

es.televes.com/formulario_reparacion

El producto deberá de enviarse (perfectamente embalado) a la dirección que consta en dicho documento, ya que "Televés, S.A.U." no cubrirá los posibles "daños" sufridos en el Transporte.

FORMA Y CONDICIONES DE PAGO

Se establecerán en cada caso, de mutuo acuerdo entre ambas partes.

RESERVA DE DOMINIO

Televés, S.A.U. se reserva el dominio y propiedad de la mercancía hasta el pago total de la misma por el comprador.

En caso de falta de pago total o parcial en los plazos estipulados, el comprador se hará cargo de los intereses y gastos originados por la demora habida, sin perjuicio de que Televés, S.A.U., ejercite las acciones legales que estime oportunas, incluida la recuperación de la mercancía e indemnizaciones por daños y perjuicios.

JURISDICCIÓN

Ambas partes se someten, con renuncia de su propio fuero, a la competencia de los Tribunales y Juzgados de Santiago de Compostela.

INFORMACIÓN

La mera aceptación por parte del comprador de nuestra factura o albarán, supone su conformidad implícita a todas las presentes condiciones generales de venta.

Televés, S.A.U. se reserva el derecho de modificación de cualquier precio o artículo sin previa notificación.

La presente tarifa anula las anteriores.

RED COMERCIAL

ZONA NORTE - NOROESTE

Rúa Benéfica de Conxo, 17 - E-15706 Santiago de Compostela 902 686 411

Eduardo Tobar Lence	639 365 694	etobar@televes.com	
A CORUÑA	Javier Vara Rodríguez	630 910 108	jvara@televes.com
	Manuel Parajúa López	660 383 344	mparajua@televes.com
LUGO	Manuel Parajúa López	660 383 344	mparajua@televes.com
OURENSE	Manuel Parajúa López	660 383 344	mparajua@televes.com
PONTEVEDRA	Manuel Coello Díaz	609 627 211	mcoello@televes.com
ASTURIAS	Xandra Díaz Fernández	650 934 890	xdiaz@televes.com
CANTABRIA	Óscar Urrabieta González	609 114 742	ourrabieta@televes.com
ARABA/ÁLAVA	Carlos Galindez Ugarte	639 364 750	cgalindez@televes.com
BIZKAIA	Eduardo Tobar Lence	639 365 694	etobar@televes.com
	Óscar Urrabieta González	609 114 742	ourrabieta@televes.com
	Carlos Galindez Ugarte	639 364 750	cgalindez@televes.com
GIPUZKOA	Amaia Ugartemendia Zumeta	616 789 919	augartemendia@televes.com
NAVARRA	Carlos Galindez Ugarte	639 364 750	cgalindez@televes.com
LEÓN	Javier Vara Rodríguez	630 910 108	jvara@televes.com
	Manuel Parajúa López	660 383 344	mparajua@televes.com
BURGOS	Eduardo Tobar Lence	639 365 694	etobar@televes.com
	Óscar Urrabieta González	609 114 742	ourrabieta@televes.com
SORIA	Amaia Ugartemendia Zumeta	616 789 919	augartemendia@televes.com
LA RIOJA	Amaia Ugartemendia Zumeta	616 789 919	augartemendia@televes.com

ZONA CENTRO

Paseo de los Pontones, 11 - E-28005 Madrid 902 686 416

Miguel Ángel Sánchez Sanz	618 803 689	msanchez@televes.com	
ÁVILA	Mónica Escudero Brício	609 628 837	mesudero@televes.com
PALENCIA	Sergio Blanco Gordón	626 250 484	sblanco@televes.com
SALAMANCA	Sergio Blanco Gordón	626 250 484	sblanco@televes.com
SEGOVIA	Alberto Nunes Pereira	681 075 877	anunes@televes.com
VALLADOLID	Sergio Blanco Gordón	626 250 484	sblanco@televes.com
ZAMORA	Sergio Blanco Gordón	626 250 484	sblanco@televes.com
MADRID	Miguel Ángel Sánchez Sanz	618 803 689	msanchez@televes.com
	David Trapero Torvisco	609 629 060	dtrapero@televes.com
	María José García Ruíz	618 803 673	mariajgarcia@televes.com
	Mónica Escudero Brício	609 628 837	mesudero@televes.com
	Alberto Nunes Pereira	681 075 877	anunes@televes.com
CIUDAD REAL	Alberto Nunes Pereira	681 075 877	anunes@televes.com
CUENCA	María José García Ruíz	618 803 673	mariajgarcia@televes.com
GUADALAJARA	María José García Ruíz	618 803 673	mariajgarcia@televes.com
TOLEDO	Mónica Escudero Brício	609 628 837	mesudero@televes.com

ZONA SUR

Antonio J. Brenes Pedregal	618 803 762	abrenes@televes.com	
CÁCERES	Antonio J. Brenes Pedregal	618 803 762	abrenes@televes.com
BADAJOS	Antonio J. Brenes Pedregal	618 803 762	abrenes@televes.com
CÁDIZ	Francisco José Sáez Mulero	609 629 856	fsaez@televes.com
CÓRDOBA	Francisco Jiménez García	639 073 219	fjimenez@televes.com
GRANADA	Pablo Novoa Palomo	681 288 270	pnovoa@televes.com
HUELVA	Víctor M. Cuadrado Vilchez	609 629 856	vcuadrado@televes.com
JAÉN	Pablo Novoa Palomo	681 288 270	pnovoa@televes.com
MÁLAGA	Irina Delgado de Mendoza Oliva	660 667 675	idelgado@televes.com
	Francisco Jiménez García	639 073 219	fjimenez@televes.com
	Pablo Novoa Palomo	681 288 270	pnovoa@televes.com
SEVILLA	Víctor M. Cuadrado Vilchez	609 629 856	vcuadrado@televes.com
	Francisco Jiménez García	639 073 219	fjimenez@televes.com
	Francisco José Sáez Mulero	609 629 856	fsaez@televes.com
CEUTA	Francisco José Sáez Mulero	609 629 856	fsaez@televes.com
MELILLA	José Luis Pineda Navarro	660 383 342	jpineda@televes.com

ZONA CANARIAS

General Mas de Gaminde, 26 - E-35006 Las Palmas de Gran Canaria 902 686 407

Eladio Santiago Quintana	609 733 720	esantiago@televes.com	
GRAN CANARIA	Eladio Santiago Quintana	609 733 720	esantiago@televes.com
	Luis Guillermo Suárez Serrano	639 364 714	lsuarez@televes.com
TENERIFE	Eladio Santiago Quintana	609 733 720	esantiago@televes.com
	Alberto Ángel Martín Vila	629 585 695	amartin@televes.com



FÁBRICAS
SUCURSALES

TELEVES S.A.U.

Rúa Benéfica de Conxo, 17
E-15706 Santiago de Compostela

T. (+34) 981 522 200

SERVICIO TÉCNICO

T.: (+34) 981 981 543

ZONA NOROESTE

Carrer Sant Ferrán, 27 - E-08940 Cornellà de Llobregat (Barcelona) 902 686 415

Juan Carlos Rey Álvarez	639 323 619	jrey@televes.com	
ANDORRA	Juan Carlos Rey Álvarez	639 323 619	jrey@televes.com
HUESCA	Juan Carlos Rey Álvarez	639 323 619	jrey@televes.com
ZARAGOZA	Juan Carlos Rey Álvarez	639 323 619	jrey@televes.com
TERUEL	Juan Carlos Rey Álvarez	639 323 619	jrey@televes.com
BARCELONA	Juan Carlos Rey Álvarez	639 323 619	jrey@televes.com
	Alfonso Muñoz Sanmartín	609 624 913	amunoz@televes.com
	Ángel T. de Miguel Pinar	650 935 120	ademiguel@televes.com
	Marc Botella Llaervería	660 383 343	mbotella@televes.com
GIRONA	Antonio Benito Silva	609 624 897	abenito@televes.com
LLEIDA	Antonio Benito Silva	609 624 897	abenito@televes.com
TARRAGONA	Juan Carlos Rey Álvarez	639 323 619	jrey@televes.com
	Marc Botella Llaervería	660 383 343	mbotella@televes.com
ILLES BALEARS	Francisco Moreno Bastida	609 631 764	fmoreno@televes.com

ZONA LEVANTE

José Antonio Abadía Palop	609 624 309	jabadia@televes.com	
ALACANT	José Antonio Abadía Palop	609 624 309	jabadia@televes.com
	Pablo Esquero Roig	682 222 751	pesquero@televes.com
CASTELLÓ	Santiago Cañizares Gargallo	606 749 784	scanizares@televes.com
	Pablo Esquero Roig	682 222 751	pesquero@televes.com
VALÈNCIA	Santiago Cañizares Gargallo	606 749 784	scanizares@televes.com
	Jose Antonio Abadía Palop	609 624 309	jabadia@televes.com
	Pablo Esquero Roig	682 222 751	pesquero@televes.com
ALBACETE	José Antonio Abadía Palop	609 624 309	janaba@televes.com
	Diego Flores Ramón	626 248 887	dflores@televes.com
MURCIA	Francisco Corbalán Martínez	609 118 519	fcorbalan@televes.com
	Diego Flores Ramón	626 248 887	dflores@televes.com
ALMERÍA	Diego Flores Ramón	626 248 887	dflores@televes.com



TECNOLOGÍA QUE NOS UNE

Televés Corporación es el núcleo de un grupo de compañías tecnológicas, referente en diseño y desarrollo de equipamiento para todo tipo de infraestructuras de telecomunicaciones en viviendas, edificios y ciudades.

Televés Corporación agrupa a más de 20 empresas que trabajan persiguiendo el objetivo común de diseñar, desarrollar y fabricar en España productos y soluciones de gran calidad para diversos sectores en el ámbito de las telecomunicaciones, como la transmisión y distribución de servicios de televisión, la implantación de redes multiservicio en Hospitality, desarrollo de plataformas sociosanitarias avanzadas así como soluciones para proyectos integrales de iluminación LED profesional.

Arantia | Assamblia | Gainsa | Gamelsa | GCE | Gsertel | ISF | Maxwell | Televés | TRedess

España | Portugal | United Kingdom | France | United Arab Emirates | Italia | United States | Deutschland | Shanghai | Polska | Russia | Scandinavia

